

КАТАЛОГ
2017 декабрь

O

BRAVO

BRAVO BRAVO

BRAVO

BRAVO

BRAVO

BRAVO[®]
фабрика дверей

DVERI.COM

О Фабрике дверей «БРАВО»	3-4
ДВЕРИ МЕЖКОМНАТНЫЕ	
■ ШПОН НАТУРАЛЬНЫЙ – серия Elit	5
■ ШПОН НАТУРАЛЬНЫЙ – серия Wood Classic / Wood Flat	15
■ ШПОН ФАЙН-ЛАЙН – серия Euro	21
■ ШПОН ФАЙН-ЛАЙН – серия Skinny	27
■ ШПОН ФАЙН-ЛАЙН – серия Standard / Comfort / Graffiti	33
■ КЛАССИФИКАЦИЯ ОТДЕЛОЧНЫХ МАТЕРИАЛОВ	46
■ ЕВРО ШПОН – серия Classico / Legno	47
■ ЭКО ШПОН – серия Classico	53
■ ЭКО ШПОН – серия Porta X	59
■ ЭКО ШПОН – серия Porta Z	67
■ ЭКО ШПОН – серия Trend	73
■ ЭКО ШПОН – серия Legno	79
■ ЭКО ШПОН – серия Vetro	85
■ ЭКО ШПОН – серия Simple	89
■ ЭКО ШПОН – серия Soft	93
■ ЭКО ШПОН – Aqua Dveri	97
■ МАССИВ – серия RIF-массив / Классические / Без отделки	103
■ 3D-Graf – серия Glace / Master / Porta X / Trend / Simple	111
■ ЭМАЛИТ – серия Legno	123
■ ОКРАШЕННЫЕ (ЭМАЛЬ) – серия Fix / Flex	127
■ ПВХ – серия Status	133
■ ПВХ – серия Skinny	137
■ ПВХ – серия Start / Graffiti	143
■ ЛАМИНИРОВАННЫЕ – серия 10	151
■ СТЕКЛЯННЫЕ	165
■ ДВЕРИ СТРОИТЕЛЬНЫЕ	171
■ ДВЕРИ ДЛЯ САУНЫ И БАНИ	177
■ ДВЕРИ РАЗДВИЖНЫЕ – отделка эко шпоном серия Twiggi	179
■ ДВЕРИ СКЛАДНЫЕ – отделка эко шпоном серия Porta X / Twiggi	183
■ ДВЕРИ СКЛАДНЫЕ – ламинированные	188
■ ДВЕРИ СКЛАДНЫЕ – ПВХ	192
ДВЕРИ ВХОДНЫЕ МЕТАЛЛИЧЕСКИЕ	
■ ДВЕРИ ВХОДНЫЕ (РОССИЯ)	195
■ ОБРАМЛЕНИЕ ПРОЕМА ВХОДНЫХ ДВЕРЕЙ	209
■ ДВЕРИ ВХОДНЫЕ (КНР)	211
■ ЗВОНКИ	215
■ ВИДЕОГЛАЗКИ	217
■ ДВЕРИ ПРОТИВОПОЖАРНЫЕ И ТЕХНИЧЕСКИЕ	219
■ АРКИ И ПОРТАЛЫ	223
■ МОНТАЖ И РЕСТАВРАЦИЯ	229
■ В ПОМОЩЬ ПРОДАВЦАМ	237

BRAVO®

фабрика дверей

На Фабрике дверей «Браво», где производят и продают оптом более 390 моделей межкомнатных и входных стальных дверей, о них знают всё – от материала до нюансов установки.

Покупать двери оптом в «Браво» практично, потому что, приобретая напрямую от производителя, без посредников, вы платите меньше на 40%.

С НАМИ СОТРУДНИЧАТЬ УДОБНО И ВЫГОДНО:

- собственное производство дверей – вы экономите солидные суммы, покупая оптом и напрямую на Фабрике «Браво»;
- продуманный ассортимент – вы заказываете всё необходимое для полноценной работы магазина дверей в одном месте: межкомнатные двери и арки, входные двери, раздвижные и складные двери, двери стеклянные, двери для бани и сауны, противопожарные двери и люки, необходимую фурнитуру, товары для монтажа и реставрации;
- доступность по всей России – вы получаете заказанные позиции на нашем складе или в любой точке страны, воспользовавшись услугами перевозчиков;
- гарантия надёжности – вы работаете с проверенным поставщиком, который на хорошем счету у 3500 постоянных клиентов-дилеров и у более чем 1500 строительных организаций.

ПРОДАЖА С СОБСТВЕННОГО ПРОИЗВОДСТВА И НАШИХ ПАРТНЕРОВ

Фабрика дверей «Браво» производит и реализует качественную дверную продукцию под 5 торговыми марками:

BRAVO®

Стальные двери серии Оптим, двери с отделкой шпоном фэйн-лайн серии Euro, Graffiti, Comfort, Skinny и Standard, двери с отделкой эко шпоном серия Trend и Simple, двери окрашенные эмалью, двери ламинированные, двери с отделкой ПВХ и 3D-Graf, двери строительные, межкомнатные арки и порталы, раздвижные двери, стеклянные двери, фурнитура.

MR. WOOD

Межкомнатные двери с отделкой натуральным шпоном серии Wood Classic, Wood Flat.

BRAVO LUX

Межкомнатные двери с отделкой натуральным шпоном серии Elit.

БЕЛАРУСЬКАЯ ДЗВЕРЫ

Межкомнатные двери с отделкой натуральным шпоном серии Elit, двери из массива.

GROFF

Стальные входные двери класса Премиум.



Изготовленная в «Браво» продукция соответствует ГОСТам и сопровождается всей необходимой документацией.

Компания позаботилась о том, чтобы вы сформировали привлекательный ассортимент для вашего дверного магазина. Поэтому, кроме производства и продажи дверей под собственными торговыми марками, Фабрика «Браво» предлагает продукцию наших партнеров:

- «el'PORTA» фабрики дверей «ЭльПорта» – двери с отделкой Евро Шпоном, Эко Шпоном и новыми уникальными материалами Эмалит и 3D-Graf, влагостойкие «Аква двери»;
- «Vi Lario» ОАО «Стройдетали» (Беларусь) - двери с отделкой шпоном фан-лайн серии Comfort и двери из массива.

ДВЕРИ «БРАВО» - НАПРЯМУЮ СО СКЛАДА

«Браво» - самое крупное складское помещение в России среди продавцов дверей. При складе оборудован выставочный зал, где представлен полный ассортимент компании.

Масштабы складского помещения позволяют держать всю товарную номенклатуру в наличии, что очень удобно для оптовых покупателей. Вы экономите время, поскольку заказ комплектуется в минимальные сроки.

И ПОКА КОНКУРЕНТЫ
ОЖИДАЮТ
ПРОДУКЦИЮ,
ВЫ УЖЕ ПОЛУЧАЕТЕ
ПРИБЫЛЬ.

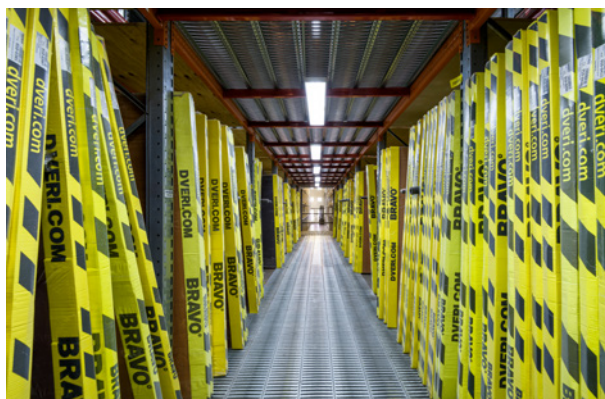

BRAVO

ДВЕРИ С ОТДЕЛКОЙ
НАТУРАЛЬНЫМ ШПОНОМ

СЕРИЯ ELIT

ЦВЕТ ОТДЕЛКИ



Д-10
(Золотой Дуб)

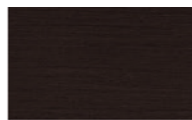

Д-11
(Черный Дуб)

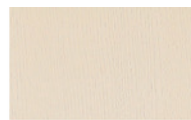

Д-15
(Ваниль)

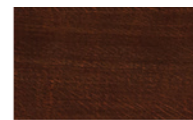

Д-19
(Бренди)



Д-21
(Белый Дуб)

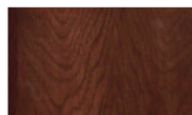

Д-25
(Голд)



Т-03
(ДубНат)



Т-23
(Жемчуг)



Т-32
(Виски)



Т-35
(Красное Дерево)



ШЕРВУД
Д-21 (Белый Дуб)



ШЕРВУД
Д-21 (Белый Дуб)



ШЕРВУД
Д-10 (Золотой Дуб)



ТОКИО-5
Д-21 (Белый Дуб)



Д-11 (Черный Дуб)



ТОКИО-5
Т-03 (ДубНат)



ЛУИ II
Д-15 (Ваниль)



ЛУИ II
Д-15 (Ваниль)



ЛУИ II
Д-19 (Бренди)

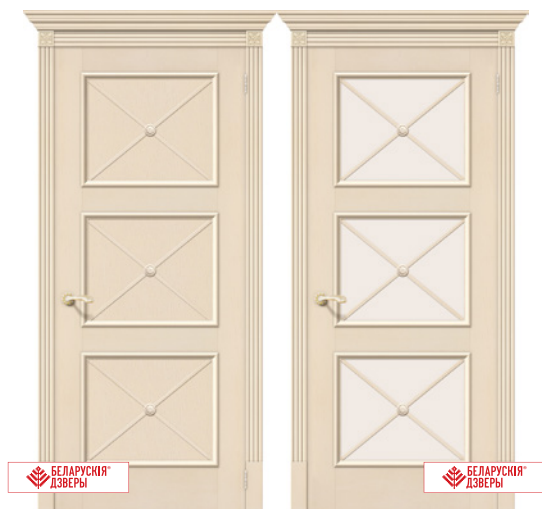

КАРА III
Д-15 (Ваниль)



КАРА III
Д-19 (Бренди)



BRAVO LUX

ВЕНА

T-35 (Красное Дерево)



BRAVO LUX

ВЕНА

T-35 (Красное Дерево)



BRAVO LUX

BRAVO LUX

КОРРЕНТО

T-23 (Жемчуг)



BRAVO LUX

BRAVO LUX

ВЕНА

T-32 (Виски)



BRAVO LUX

BRAVO LUX

КОРРЕНТО

T-32 (Виски)



БЕЛАРУСЬКА ДЗВЕРЫ

ЛЕОНА ДЕКО
Д-15 (Ваниль)



БЕЛАРУСЬКА ДЗВЕРЫ

БЕЛАРУСЬКА ДЗВЕРЫ

ПРЕМЬЕРА
Т-03 (ДубНат)

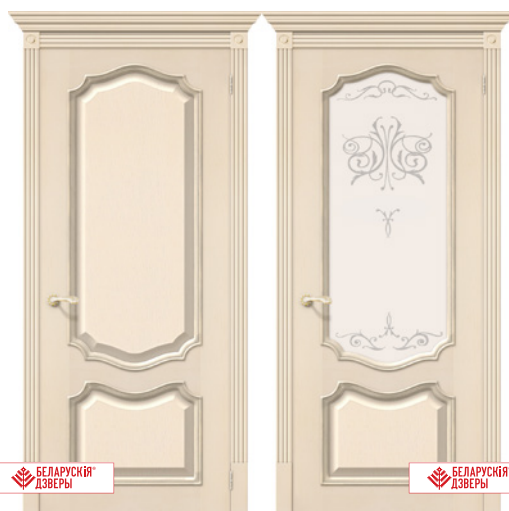

БЕЛАРУСЬКА ДЗВЕРЫ

БЕЛАРУСЬКА ДЗВЕРЫ

ПРЕМЬЕРА
Д-15 (Ваниль)



БЕЛАРУСЬКА ДЗВЕРЫ

БЕЛАРУСЬКА ДЗВЕРЫ

ЛЕОНА
Д-25 (Голд)



БЕЛАРУСЬКА ДЗВЕРЫ

БЕЛАРУСЬКА ДЗВЕРЫ

ПРЕМЬЕРА
Д-25 (Голд)



BRAVO LUX

ПАРИЖ
Т-32 (Виски)



BRAVO LUX

ПАРИЖ
Т-32 (Виски)



BRAVO LUX

BRAVO LUX

ПАРИЖ
Т-23 (Жемчуг)



BRAVO LUX

BRAVO LUX

АМАЛЬФИ
Т-32 (Виски)



BRAVO LUX

BRAVO LUX

АМАЛЬФИ
Т-23 (Жемчуг)

Д-21 (Белый Дуб)

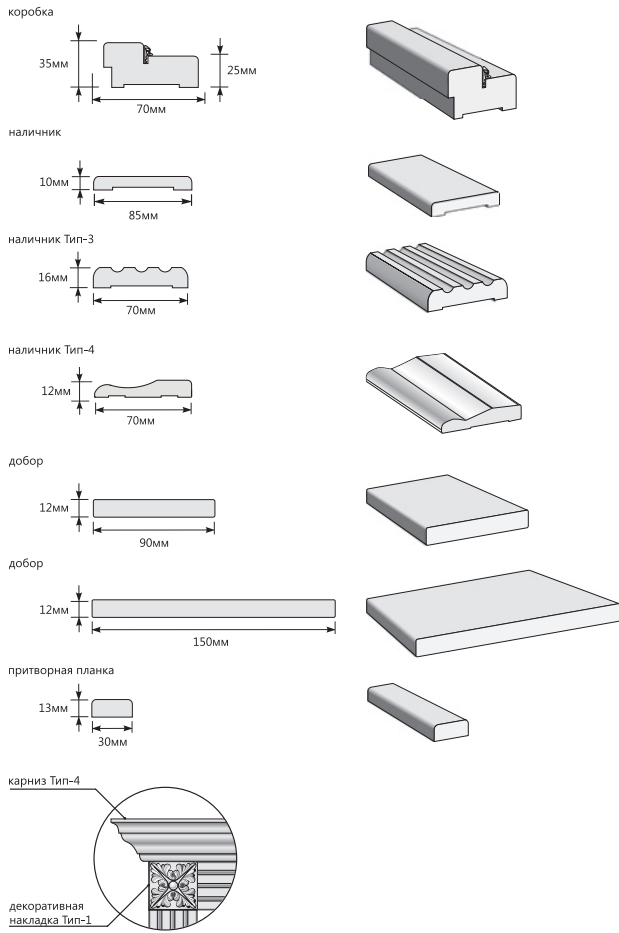

Д-10 (Золотой Дуб)

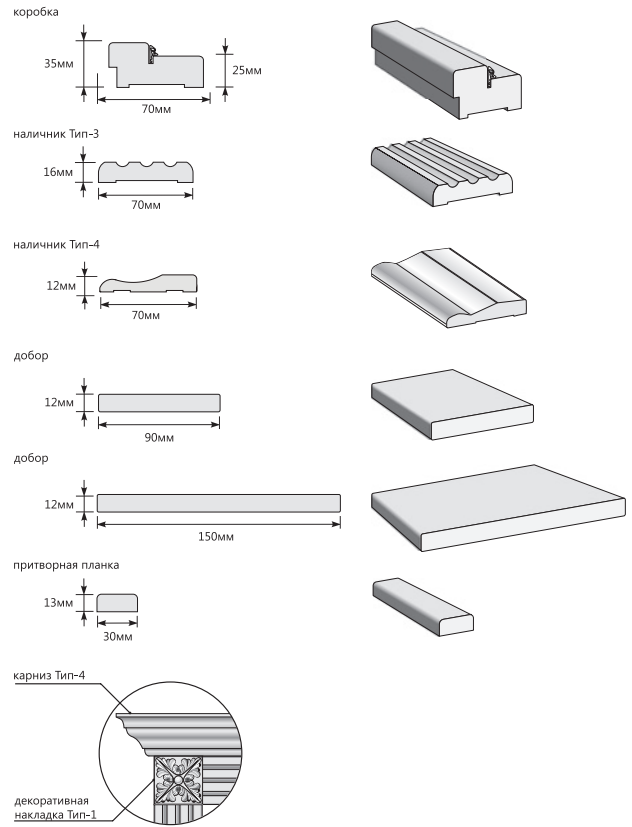

Д-19 (Бренди)

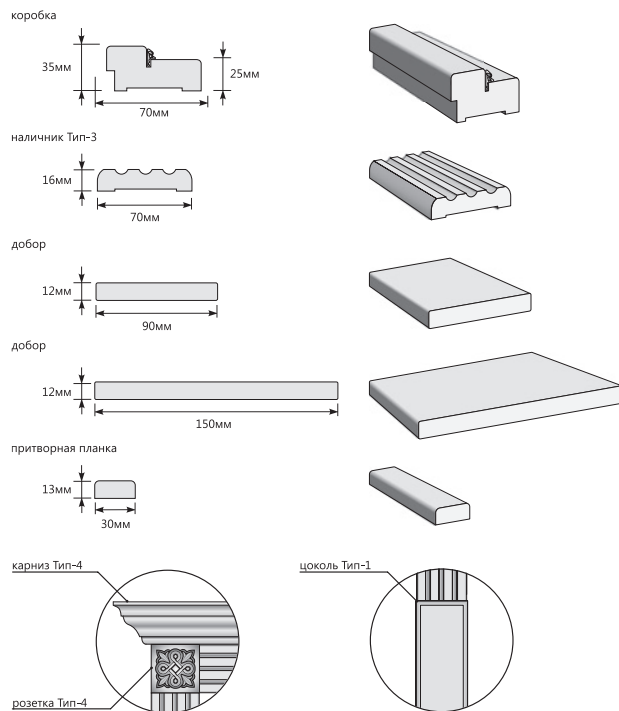

Д-25 (Голд)

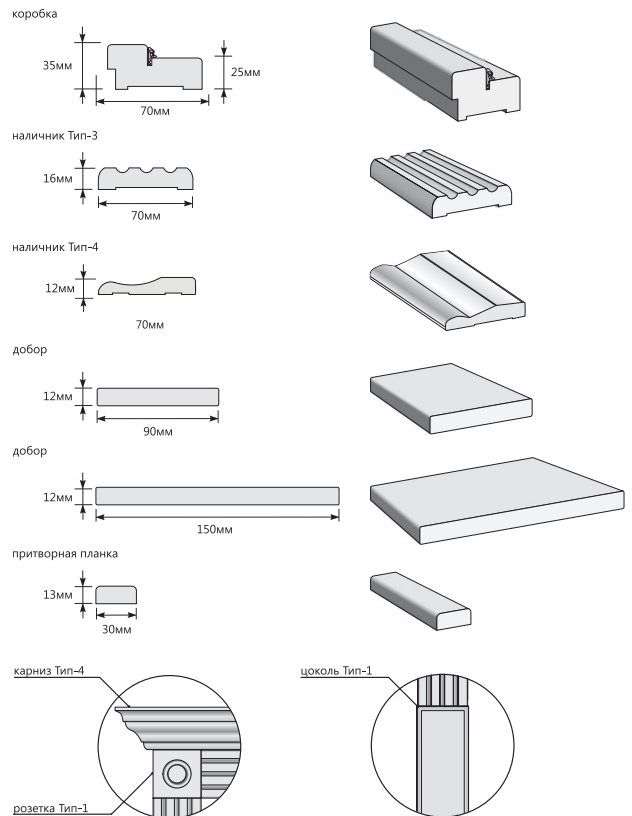

Д-15 (Ваниль)

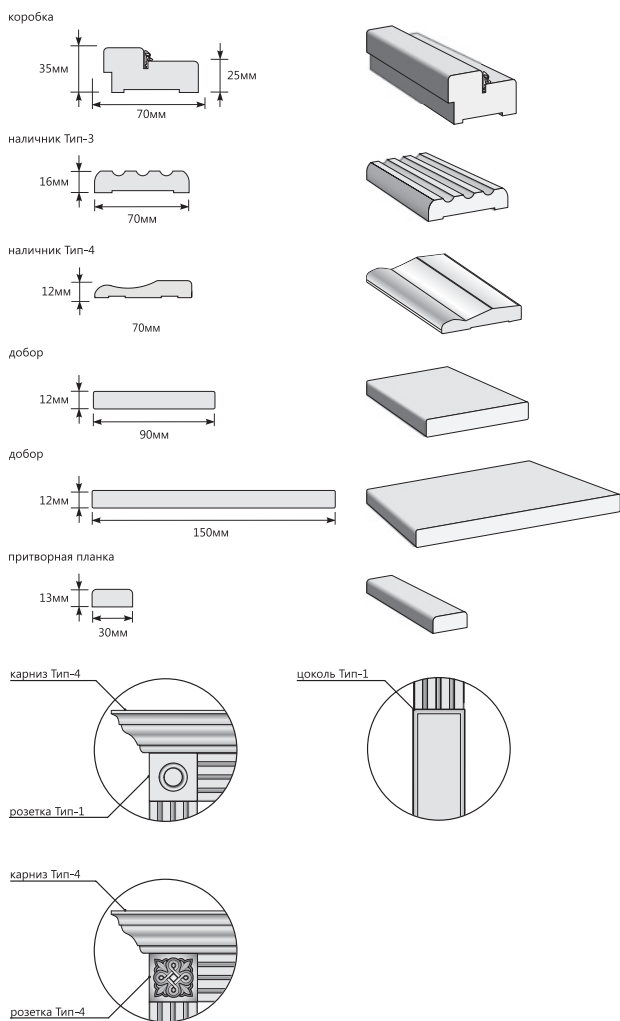

Т-03 (ДубНат)

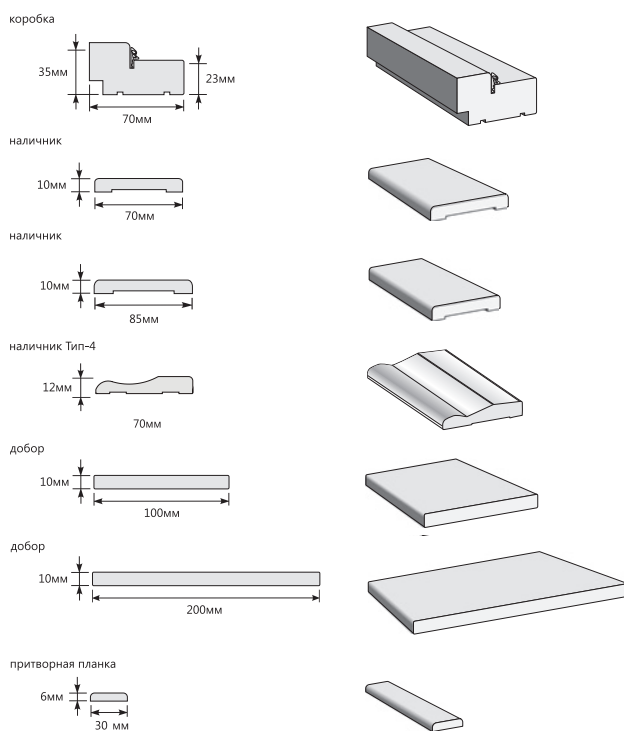

Т-23 (Жемчуг), Т-32 (Виски), Т-35 (Красное Дерево)

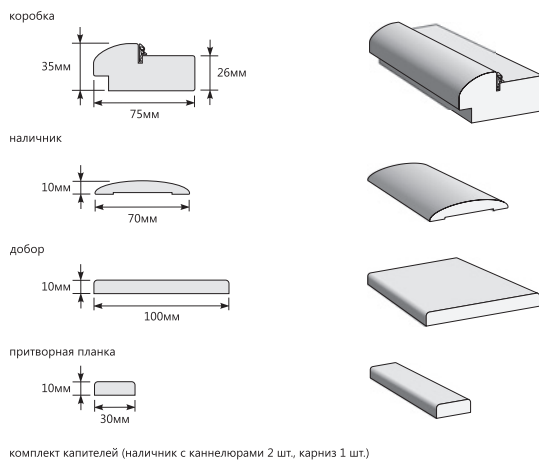

Д-11 (Черный Дуб)

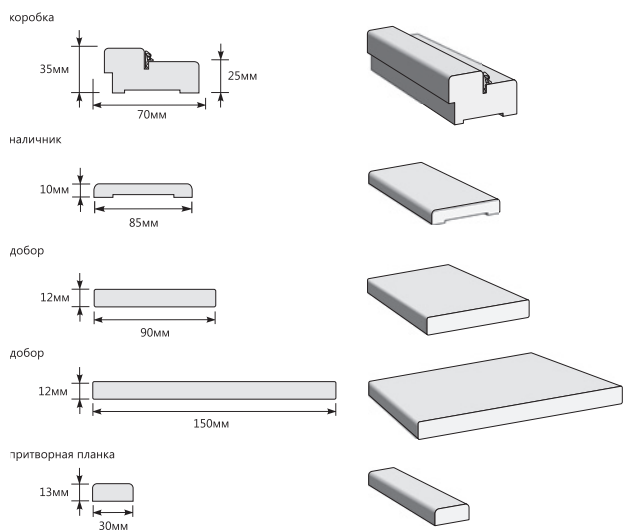

BRAVO

ДВЕРИ С ОТДЕЛКОЙ
НАТУРАЛЬНЫМ ШПОНОМ

СЕРИЯ WOOD CLASSIC

СЕРИЯ WOOD FLAT

ЦВЕТ ОТДЕЛКИ

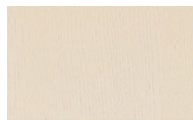

Ivory



Natur Oak



Golden Oak

ДВЕРИ С ОТДЕЛКОЙ НАТУРАЛЬНЫМ ШПОНОМ
СЕРИЯ WOOD CLASSIC



ВУД КЛАССИК-12 **ВУД КЛАССИК-13**
Ivory



ВУД КЛАССИК-14 **ВУД КЛАССИК-15.1**
Ivory



ВУД КЛАССИК-12 **ВУД КЛАССИК-13**
Natur Oak



ВУД КЛАССИК-14 **ВУД КЛАССИК-15.1**
Natur Oak



ВУД КЛАССИК-12 **ВУД КЛАССИК-13**
Golden Oak



ВУД КЛАССИК-14 **ВУД КЛАССИК-15.1**
Golden Oak



ВУД КЛАССИК-32
Ivory



ВУД КЛАССИК-33
Ivory



ВУД КЛАССИК-32 ВУД КЛАССИК-33
Natur Oak



ВУД КЛАССИК-32 ВУД КЛАССИК-33
Golden Oak

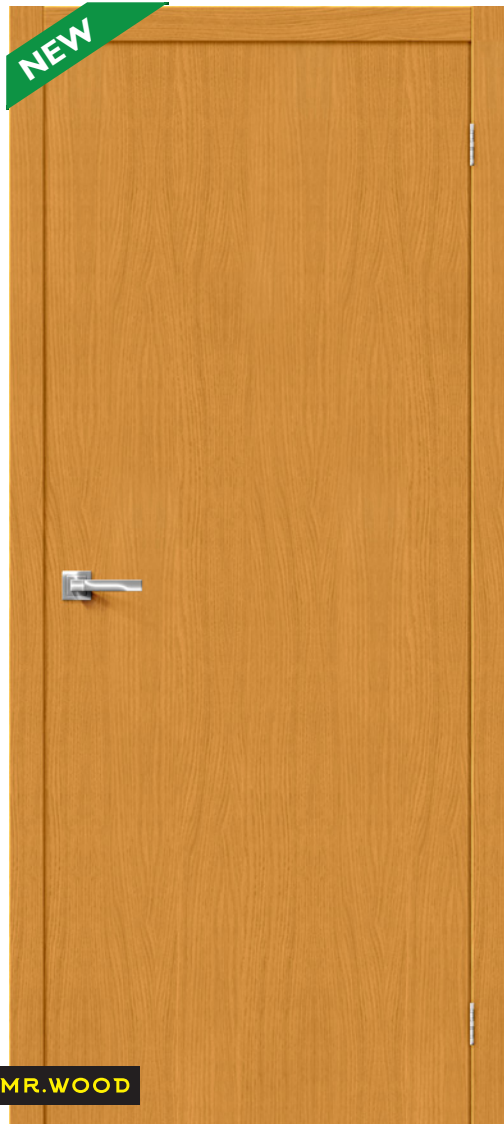

ДУД ФЛЭТ-0У1
Natur Oak V



ДУД ФЛЭТ-0У1
Natur Oak H

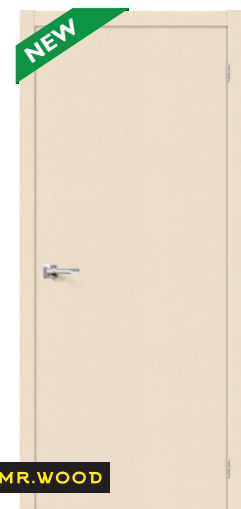

ДУД ФЛЭТ-0У1
Ivory V



Ivory H



ДУД ФЛЭТ-0У1
Golden Oak V



Golden Oak H

Ivory, Natur Oak, Golden Oak

коробка «Т»

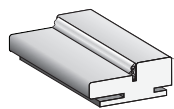
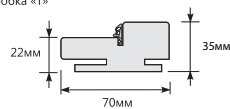

наличник «Т» Тип-0

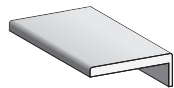
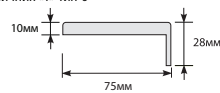

наличник «Т» Тип-2

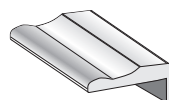
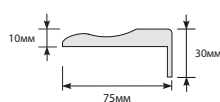

наличник «Т» Тип-3

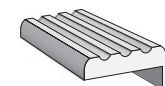
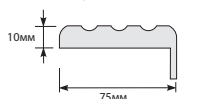

добор «Т»

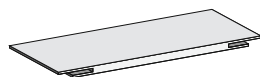
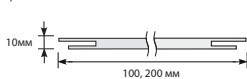

карниз Тип-5

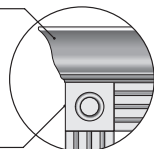

цоколь Тип-1

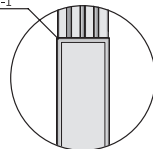

розетка Тип-1

BRAVO

ДВЕРИ С ОТДЕЛКОЙ
ШПОНОМ ФАЙН-ЛАЙН

СЕРИЯ EURO

ЦВЕТ ОТДЕЛКИ



Ф-23
(БелДуб)



Ф-24
(Абрикос)

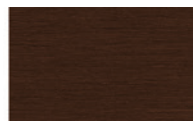

Ф-25
(Венге)

ДВЕРИ С ОТДЕЛКОЙ ШПОНОМ ФАЙН-ЛАЙН
СЕРИЯ EURO



BRAVO®

EBPO B-0



BRAVO®

EBPO Г-0

Ф-23 (БелДуб)



BRAVO®

EBPO-1



BRAVO®

EBPO-2

Ф-23 (БелДуб)



BRAVO®

EBPO B-0



BRAVO®

EBPO Г-0

Ф-25 (Венге)



BRAVO®

EBPO-1



BRAVO®

EBPO-2

Ф-25 (Венге)



BRAVO®

EBPO B-0



BRAVO®

EBPO Г-0

Ф-24 (Абрикос)



BRAVO®

ЕВРО-14
Ф-23 (БелДуб)



BRAVO®

ЕВРО-14
Ф-25 (Венге)



BRAVO®

ЕВРО-10



BRAVO®

ЕВРО-16

Ф-23 (БелДуб)



BRAVO®

ЕВРО-10



BRAVO®

ЕВРО-16

Ф-24 (Абрикос)



BRAVO®

ЕВРО-10



BRAVO®

ЕВРО-16

Ф-25 (Венге)



BRAVO°

ЕВРО-23

Ф-25 (Венге)



BRAVO°

ЕВРО-23

Ф-23 (БелДуб)



BRAVO°

ЕВРО-24

Ф-23 (БелДуб)



BRAVO°

Ф-25 (Венге)



BRAVO°

ЕВРО-40

Ф-23 (БелДуб)



BRAVO°

Ф-25 (Венге)



BRAVO°

ЕВРО-41

Ф-23 (БелДуб)



BRAVO°

Ф-25 (Венге)

Ф-23 (БелДуб), Ф-24 (Абрикос), Ф-25 (Венге)

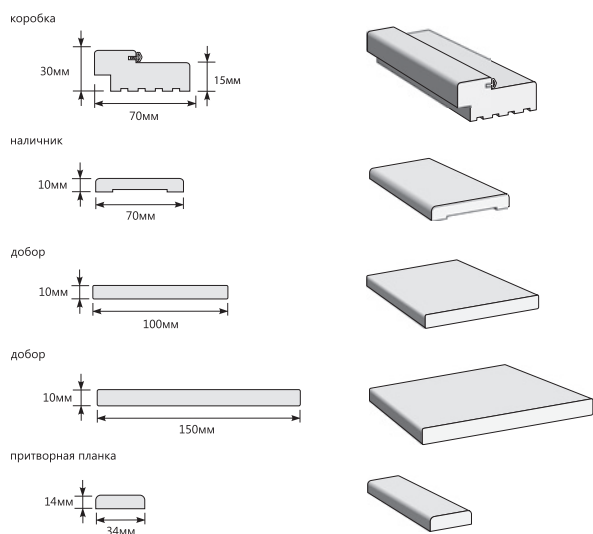

BRAVO

ДВЕРИ С ОТДЕЛКОЙ
ШПОНОМ ФАЙН-ЛАЙН

СЕРИЯ SKINNY

ЦВЕТ ОТДЕЛКИ



Ф-01
(Дуб)



Ф-11
(Орех)

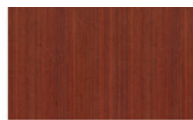

Ф-15
(Макоре)

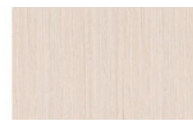

Ф-20
(БелДуб)



Ф-27
(Венге)



BRAVO°

АФИНА
Ф-01 (Дуб)



BRAVO°

BRAVO°

АФИНА
Ф-15 (Маковое)



BRAVO°

BRAVO°

АФИНА
Ф-20 (БелДуб)



BRAVO°

BRAVO°

АФИНА
Ф-11 (Орех)



BRAVO°

BRAVO°

АФИНА
Ф-27 (Венге)



СЕЛЕНА
Ф-11 (Орех)



СЕЛЕНА
Ф-11 (Орех)



СЕЛЕНА
Ф-01 (Дуб)



АУРА
Ф-11 (Орех)



АУРА
Ф-01 (Дуб)



СТАТУС-14
Ф-20 (БелДуб)



СТАТУС-15
Ф-20 (БелДуб)



СТАТУС-14
Ф-01 (Дуб)



СТАТУС-15
Ф-01 (Дуб)



СТАТУС-14
Ф-11 (Орех)



СТАТУС-15
Ф-11 (Орех)

Ф-01 (Дуб), Ф-11 (Орех), Ф-20 (БелДуб), Ф-27 (Венге)

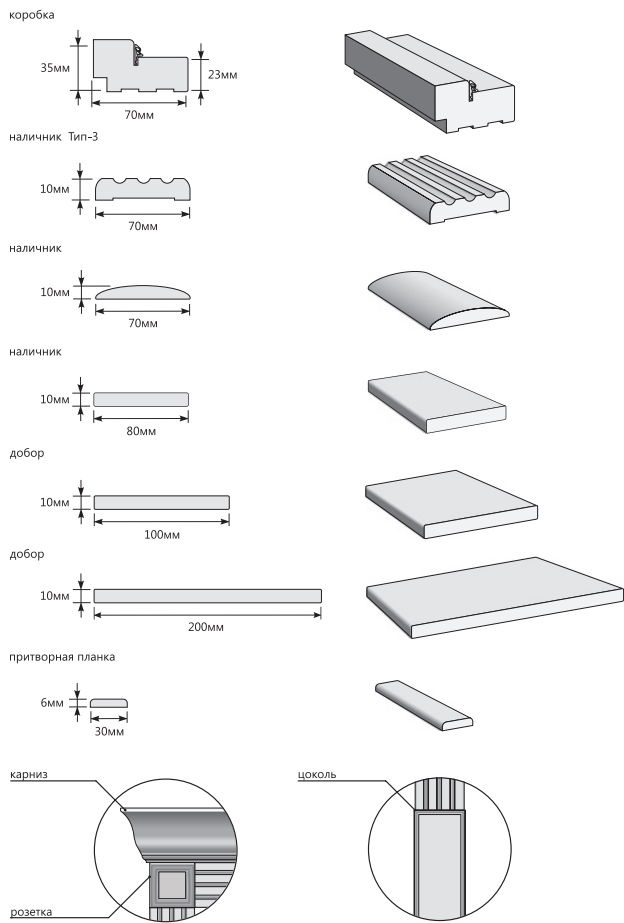

Ф-15 (Макоре)

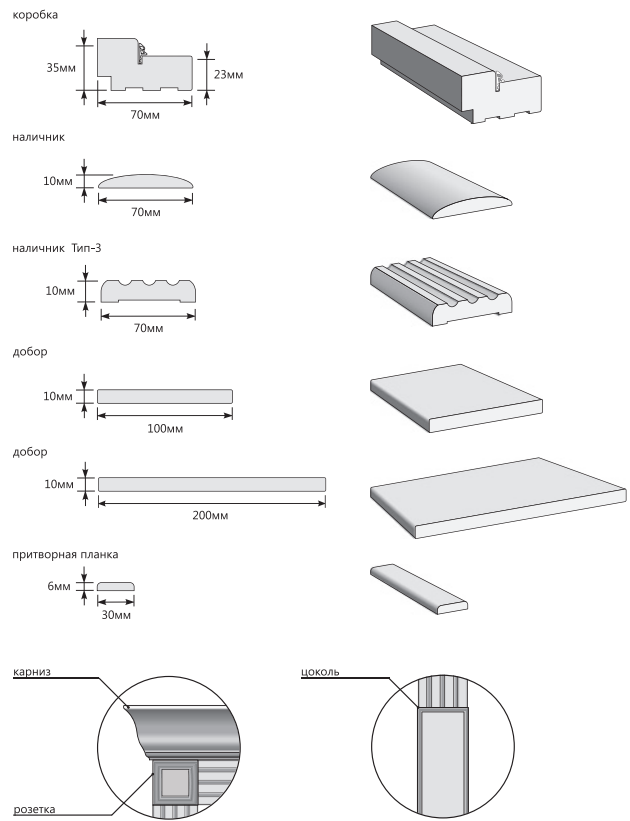

BRAVO

ДВЕРИ С ОТДЕЛКОЙ
ШПОНОМ ФАЙН-ЛАЙН

СЕРИЯ STANDARD

СЕРИЯ COMFORT

СЕРИЯ GRAFFITI

ЦВЕТ ОТДЕЛКИ



Ф-01
(Дуб)



Ф-09
(Венге)



Ф-11
(Орех)



Ф-15
(Макоре)



Ф-16
(Серый Дуб)



Ф-17
(Шоколад)



Ф-22
(БелДуб)

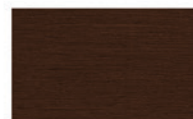

Ф-27
(Венге)



СТИЛЬ
Ф-22 (БелДуб)

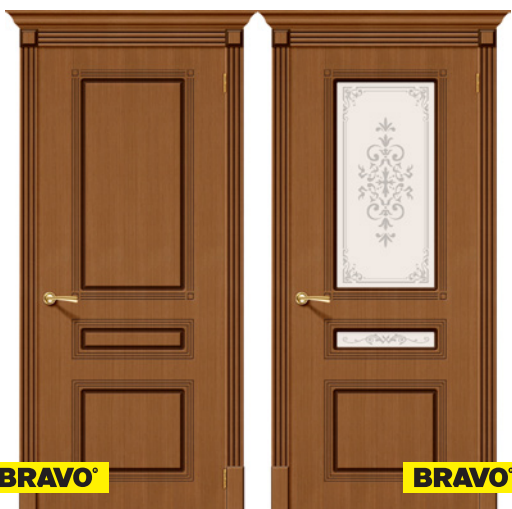

СТИЛЬ
Ф-11 (Орех)

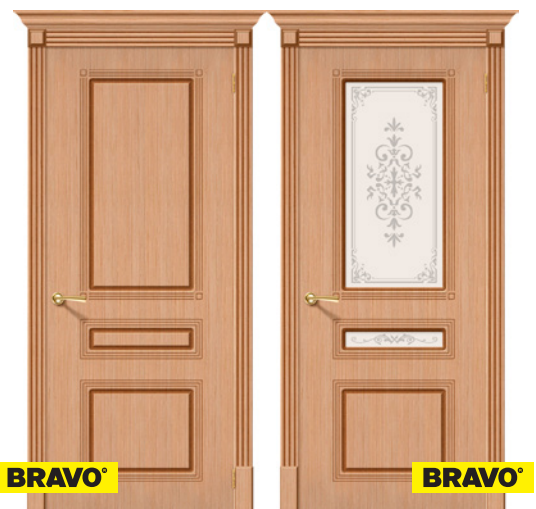

СТИЛЬ
Ф-01 (Дуб)



BRAVO®

ЛИЛИЯ
Ф-11 (Орех)



BRAVO®

ЛИЛИЯ
Ф-11 (Орех)



BRAVO®

BRAVO®

ЛИЛИЯ
Ф-01 (Дуб)



BRAVO®

BRAVO®

ФЛОРА
Ф-11 (Орех)

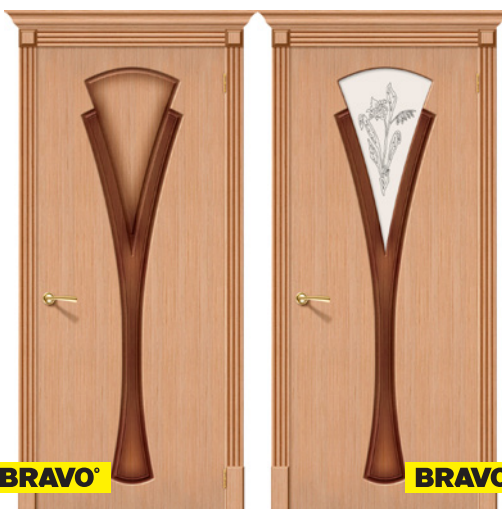

BRAVO®

BRAVO®

ФЛОРА
Ф-01 (Дуб)



ЭКСКЛЮЗИВ
Ф-17 (Шоколад)

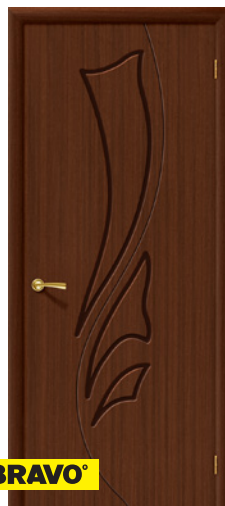

ЭКСКЛЮЗИВ
Ф-17 (Шоколад)



ЭКСКЛЮЗИВ
Ф-01 (Дуб)

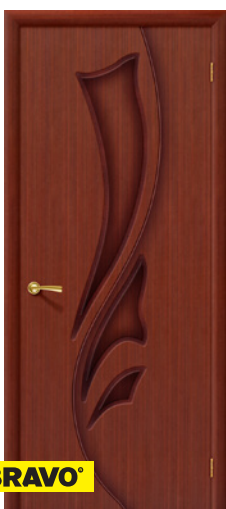

ЭКСКЛЮЗИВ
Ф-15 (Макоре)



ДУЭТ
Ф-01 (Дуб)



BRAVO®

ГРЕЦИЯ
Ф-15 (Макаре)



BRAVO®



BRAVO®

ГРЕЦИЯ
Ф-01 (Дуб) Ф-11 (Орех)



BRAVO®



BRAVO®

ГРЕЦИЯ
Ф-01 (Дуб) Ф-11 (Орех)



BRAVO®

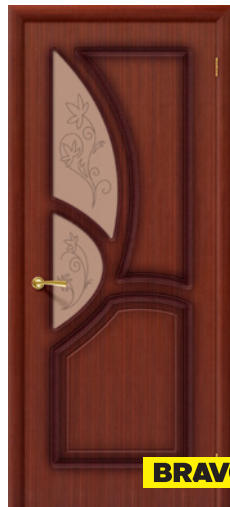

BRAVO®

ГРЕЦИЯ
Ф-15 (Макаре)



BRAVO®

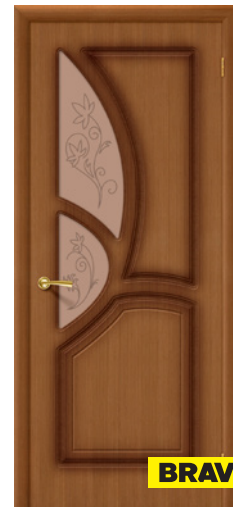

BRAVO®

ГРЕЦИЯ
Ф-01 (Дуб) Ф-11 (Орех)

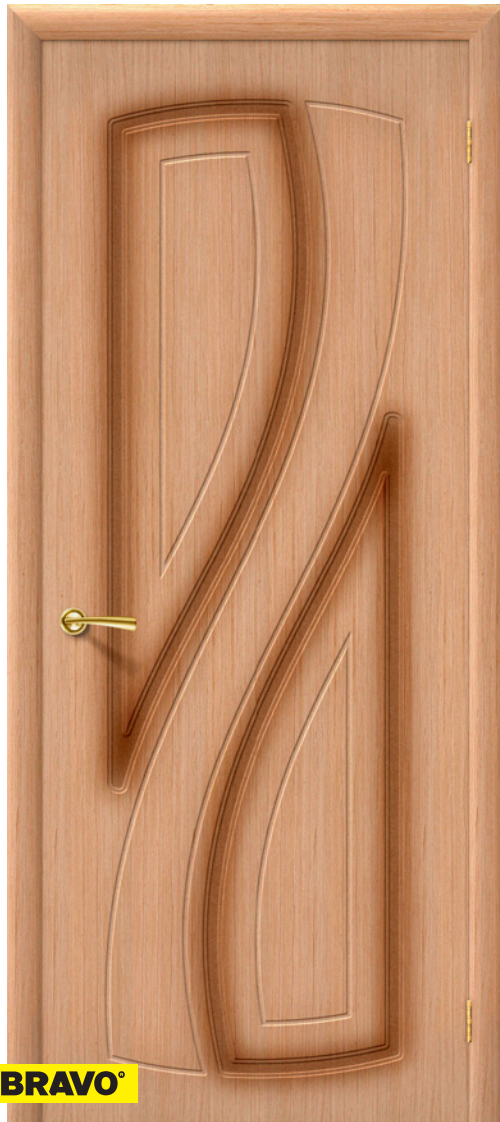

ЛАГУНА
Ф-01 (Дуб)

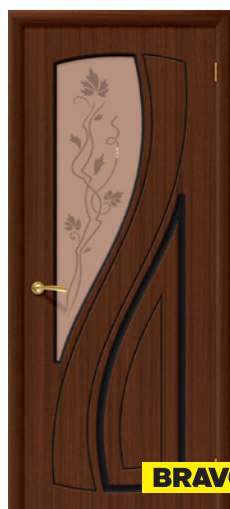

ЛАГУНА
Ф-17 (Шоколад)



ЛАГУНА
Ф-11 (Орех)



BRAVO®



BRAVO®



BRAVO®



BRAVO®

КАРАТ

Φ-22 (БелДуб)

Φ-27 (Венге)

ЭТЮД

Φ-27 (Венге) / Φ-01 (Дуб)



BRAVO®



BRAVO®



BRAVO®



BRAVO®

РОНДО

Φ-22 (БелДуб)

РОНДО

Φ-01 (Дуб)



BRAVO®



BRAVO®



BRAVO®



BRAVO®

РОНДО

Φ-16 (Серый Дуб)

РОНДО

Φ-27 (Венге)



BRAVO°



BRAVO°

КАРОЛИНА
Ф-01 (Дуб)



BRAVO°

BRAVO°

КАРОЛИНА
Ф-15 (Маковое)



BRAVO°

BRAVO°

КАРОЛИНА
Ф-11 (Орех)



BRAVO®

BRAVO®

СОНАТА
Ф-01 (Дуб)

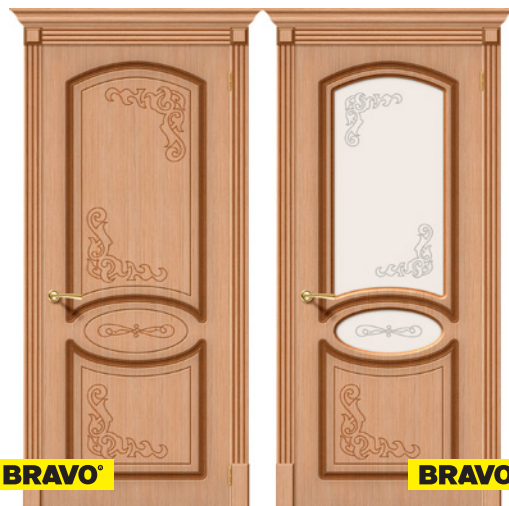

BRAVO®

BRAVO®

АЗАЛИЯ
Ф-01 (Дуб)



BRAVO®

BRAVO®

СОНАТА
Ф-11 (Орех)



BRAVO®

BRAVO®

АЗАЛИЯ
Ф-11 (Орех)



BRAVO®

BRAVO®

СОНАТА
Ф-15 (Маковое)



BRAVO®

BRAVO®

АЗАЛИЯ
Ф-15 (Маковое)



РУССО
Ф-11 (Орех)



РУССО
Ф-09 (Венге)



САНДРО
Ф-11 (Орех)



САНДРО
Ф-09 (Венге)



БЕТРАЗЬ
Ф-11 (Орех)



БЕТРАЗЬ
Ф-11 (Орех)

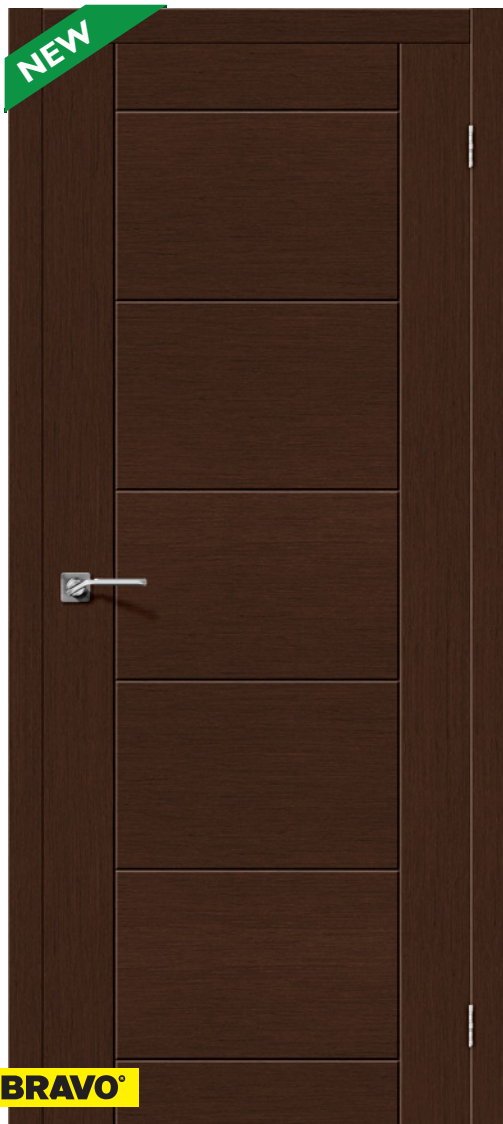

ГРАФФИТИ-4
Ф-27 (Венге)



ГРАФФИТИ-4
Ф-01 (Дуб)



ГРАФФИТИ-4
Ф-11 (Орех)

Ф-01 (Дуб), Ф-11 (Орех), Ф-22 (БелДуб), Ф-27 (Венге)

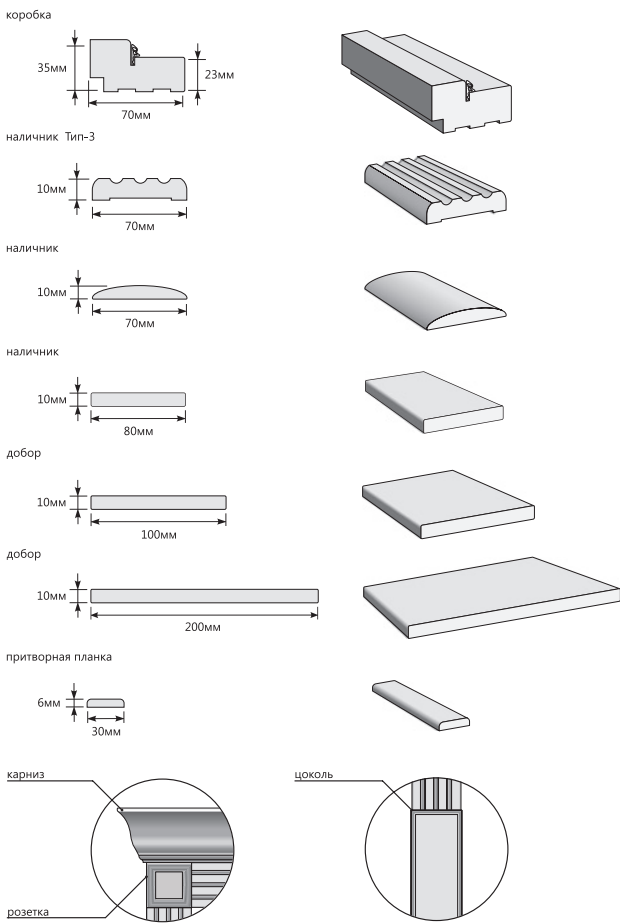

Ф-16 (Серый Дуб)

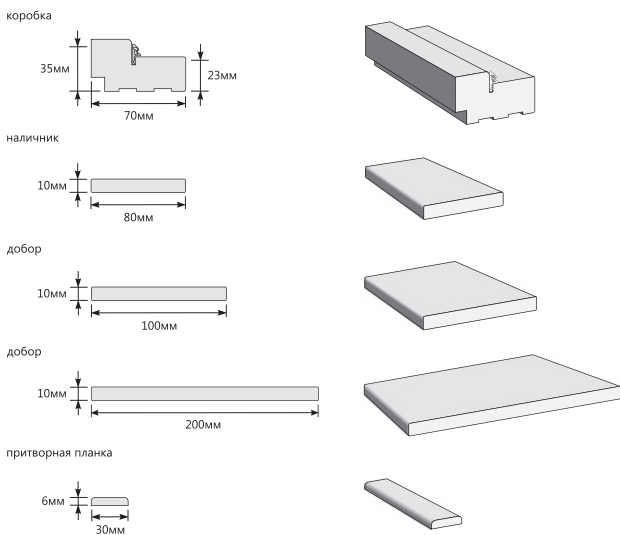

Ф-09 (Венге)

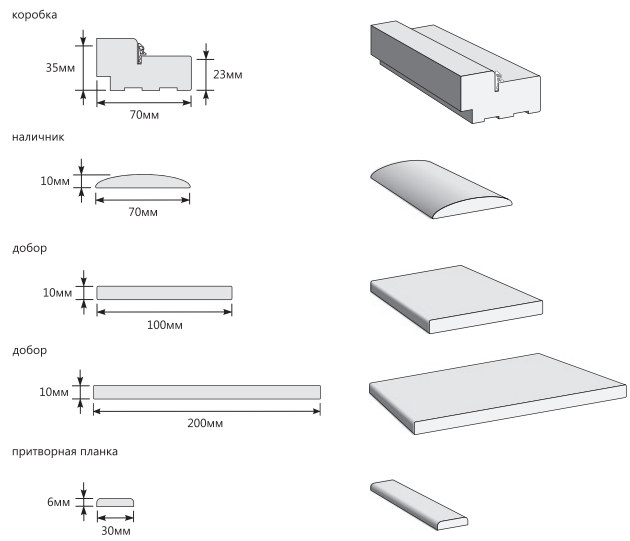

Ф-15 (Макоре), Ф-17 (Шоколад)

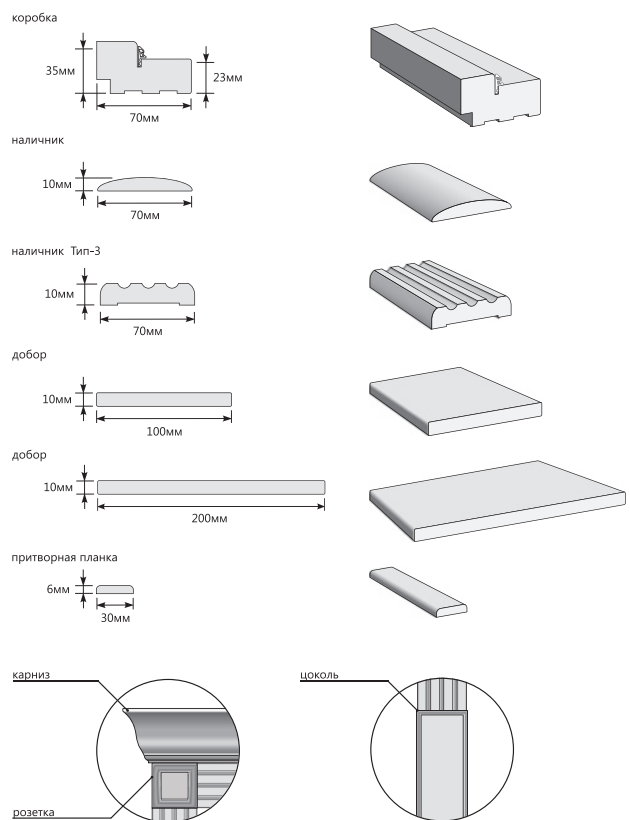

Честность в общении с клиентами – основа нашего бизнеса. Мы открыто говорим о качествах каждого материала, оставляя вам право выбора.

При производстве дверей мы используем отделочные материалы пяти различных классов. Наши специалисты оценили по пятибальной шкале их главные характеристики: эстетика, износостойкость и экологичность.

ЭСТЕТИКА

Среди дверей Фабрики "BRAVO" есть признанные шедевры, пользующиеся большим спросом именно за свой великолепный вид. Некоторые отделочные материалы идеально копируют натуральную древесину, при этом лишены ее многочисленных недостатков.

ИЗНОСОСТОЙКОСТЬ

Именно благодаря своей износостойкости двери служат долгие годы, сохраняя безупречный внешний вид. При оценке данной характеристики мы учли бытовые нагрузки, действие агрессивных веществ, влажности и температуры.

ЭКОЛОГИЧНОСТЬ

Все применяемые нами материалы безопасны для человека и окружающей среды.

	A ★★★★★ Высокие эстетические и прочностные характеристики.	B ★★★★★ Интенсивная эксплуатация.	C ★★★★★ Привлекательность, стандартные условия эксплуатации.	D ★★★ Долговременная эксплуатация в домашних условиях и офисах.	E ★★ Хорошее сочетание цены и качества.
Эстетика	5	4	4	3	2
Износостойкость	4	5	2	4	2
Экологичность	5	4	5	4	5
Итого	14	13	11	11	9

BRAVO

ДВЕРИ С ОТДЕЛКОЙ
ЕВРО ШПОНОМ

СЕРИЯ CLASSICO

СЕРИЯ LEGNO

ЦВЕТ ОТДЕЛКИ



Класс А: высокие эстетические и прочностные характеристики.



Milk Oak



Real Oak

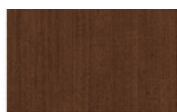

Brown Oak



Thermo Oak

СТЕКЛО



Сатинато белое
"Magic Fog",
технология
"алмазная грань"

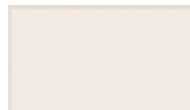

Сатинато белое
"Magic Fog"

РАЗРЕЗ ДВЕРИ

Классико-12

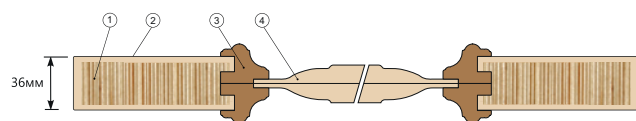

Легно-21, 22, 23, 38, 39

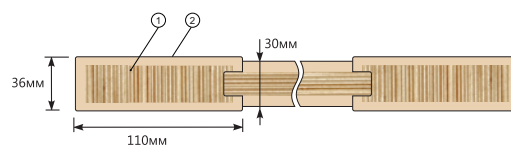

Классико-13

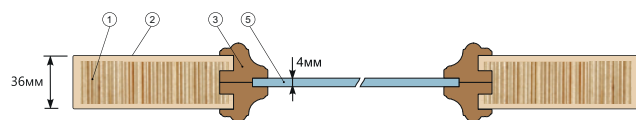

1. Профиль на основе композитного мебельного щита с использованием LVL-бруса (или высококачественного соснового бруса) и MDF
2. Евро Шпон с защитным акриловым лаком (Германия)
3. Багет из MDF
4. Филенка из MDF
5. Стекло

* Подробная информация о классификации отделочных материалов представлена на стр. 46



eI'PORTA

КЛАССИКО-13
Real Oak



eI'PORTA

КЛАССИКО-12
Real Oak



eI'PORTA

КЛАССИКО-12

Milk Oak



eI'PORTA

КЛАССИКО-13



eI'PORTA

eI'PORTA

КЛАССИКО-12 **КЛАССИКО-13**
Brown Oak



eI'PORTA

eI'PORTA

КЛАССИКО-12 **КЛАССИКО-13**
Thermo Oak



eI'PORTA



eI'PORTA

ЛЕГНО-21

Brown Oak

Milk Oak



eI'PORTA



eI'PORTA

ЛЕГНО-38

Brown Oak

Milk Oak



eI'PORTA



eI'PORTA

ЛЕГНО-22

Brown Oak

Milk Oak



eI'PORTA



eI'PORTA

ЛЕГНО-39

Brown Oak

Milk Oak



eI'PORTA



eI'PORTA

ЛЕГНО-23

Brown Oak

Milk Oak

ПОГОНАЖНЫЕ ИЗДЕЛИЯ

Milk Oak, Real Oak, Brown Oak, Thermo Oak



СХЕМА МОНТАЖА МЕЖКОМНАТНЫХ ДВЕРЕЙ

толщина стены 70-85 мм, без использования добора



толщина стены от 85 мм, с использованием добора

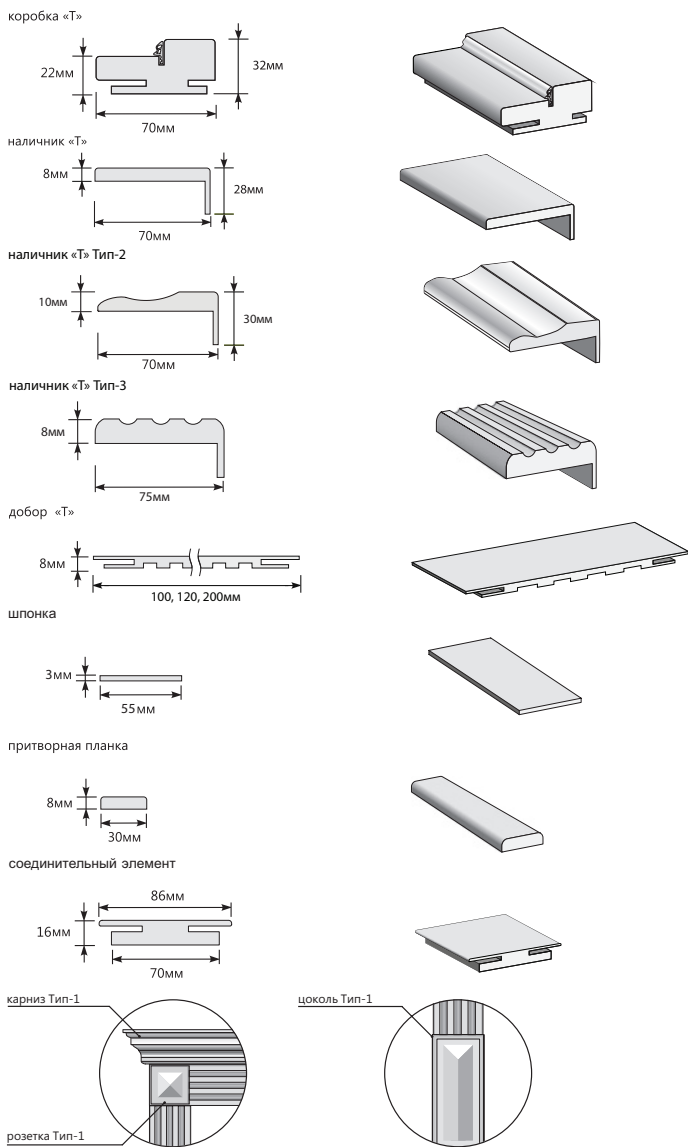
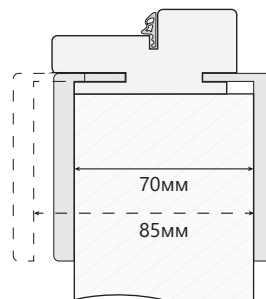
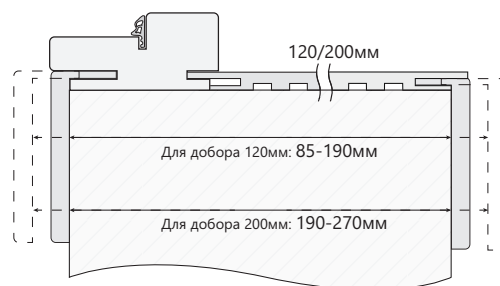

! при необходимости добор отрезается на необходимую ширину
!! при толщине стены свыше 270 мм используется комбинация из двух или более доборов с соединением на шпонку

СХЕМА СОЕДИНЕНИЯ ДОБОРОВ С ИСПОЛЬЗОВАНИЕМ ШПОНКИ



СХЕМА МОНТАЖА ОБРАМЛЕНИЯ ПРОЕМА

толщина стены 70-100 мм, с использованием соединительного элемента



толщина стены от 100 мм, с использованием соединительного элемента и добора

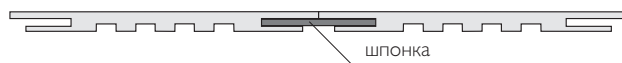
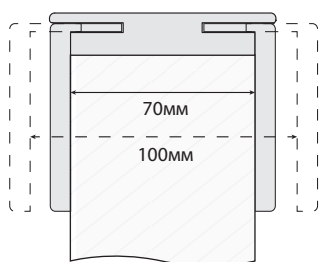

BRAVO

ДВЕРИ С ОТДЕЛКОЙ
ЭКО ШПОНОМ
СЕРИЯ CLASSICO

ЦВЕТ ОТДЕЛКИ



Класс А: высокие эстетические и прочностные характеристики.



Virgin



Royal Oak

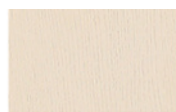

Ivory



Antique Oak



Класс В: интенсивная эксплуатация.



Anegri Veralinga

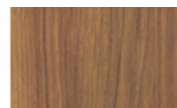

Golden Reef



Класс D: долговременная эксплуатация в домашних условиях и офисах.



Silver Ash

СТЕКЛО



Белое
художественное
"White Crystal"



Сатинато белое
"Magic Fog", технология
"алмазная грань"

РАЗРЕЗ ДВЕРИ

Классико-12, 16, 32G-27

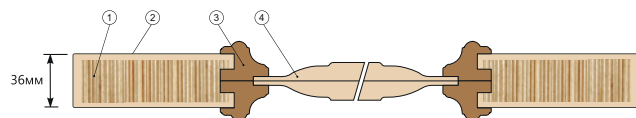

Классико-13, 17.3, 33G-27

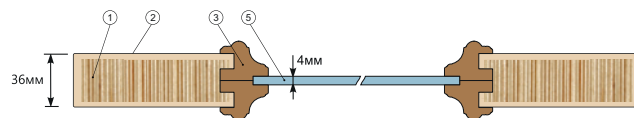

1. Профиль на основе композитного мебельного щита с использованием LVL-бруса (или высококачественного соснового бруса) и MDF
2. Эко Шпон с защитным лаком (Германия)
3. Багет из MDF
4. Филенка из MDF
5. Стекло

* Подробная информация о классификации отделочных материалов представлена на стр. 46



КЛАССИКО-12

Virgin



КЛАССИКО-13

Virgin



КЛАССИКО-12

КЛАССИКО-13

Ivory



КЛАССИКО-12

КЛАССИКО-13

Golden Reef



КЛАССИКО-13
Anegri Veralinga



КЛАССИКО-12
Anegri Veralinga



КЛАССИКО-12
Silver Ash

КЛАССИКО-13
Silver Ash



КЛАССИКО-12
Royal Oak

КЛАССИКО-13
Royal Oak



КЛАССИКО-12
Antique Oak

КЛАССИКО-13
Antique Oak



КЛАССИКО-17.3
Virgin



КЛАССИКО-16
Virgin



КЛАССИКО-16
Ivory



КЛАССИКО-17.3
Ivory



КЛАССИКО-32G-27 **КЛАССИКО-33G-27**
Virgin



КЛАССИКО-32G-27 **КЛАССИКО-33G-27**
Ivory

ПОГОНАЖНЫЕ ИЗДЕЛИЯ

Virgin, Royal Oak, Ivory, Antique Oak, Aneгри Veralinga, Golden Reef, Silver Ash

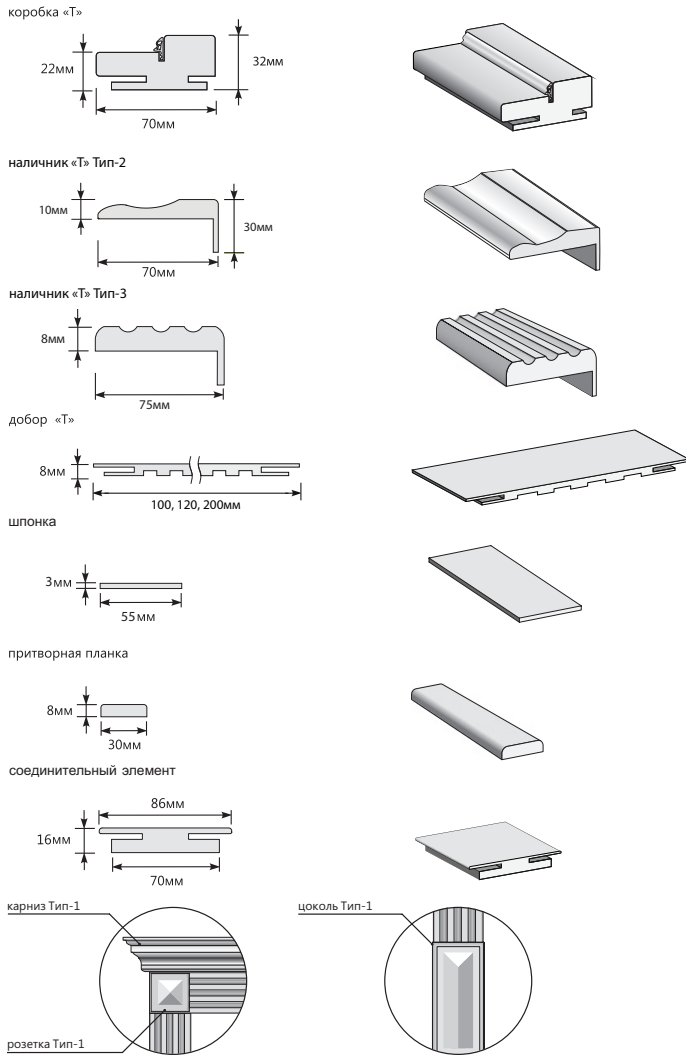

Aneгри Veralinga, Golden Reef, Virgin



СХЕМА СОЕДИНЕНИЯ ДОБОРОВ С ИСПОЛЬЗОВАНИЕМ ШПОНКИ



СХЕМА МОНТАЖА МЕЖКОМНАТНЫХ ДВЕРЕЙ

толщина стены 70-85 мм, без использования добора



толщина стены от 85 мм, с использованием добора

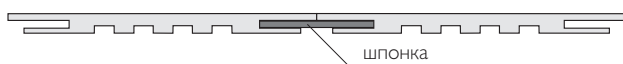
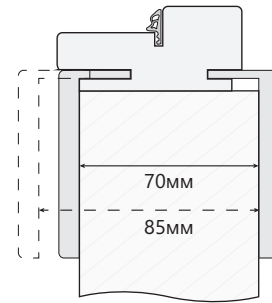
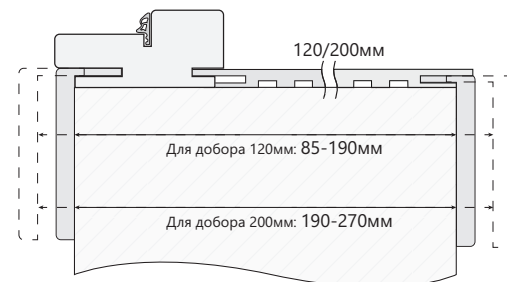

! при необходимости добор отрезается на необходимую ширину
!! при толщине стены свыше 270 мм используется комбинация из двух или более доборов с соединением на шпонку

СХЕМА МОНТАЖА ОБРАМЛЕНИЯ ПРОЕМА

толщина стены 70-100 мм, с использованием соединительного элемента

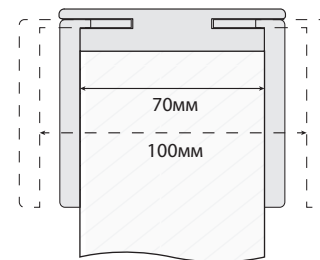

толщина стены от 100 мм, с использованием соединительного элемента и добора

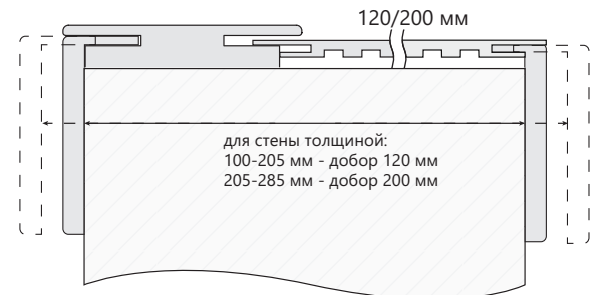

! при необходимости добор отрезается на необходимую ширину
!! при толщине стены свыше 285 мм используется комбинация из двух или более доборов с соединением на шпонку

BRAVO

ДВЕРИ С ОТДЕЛКОЙ
ЭКО ШПОНОМ

СЕРИЯ PORTA X

ЦВЕТ ОТДЕЛКИ



Класс В: интенсивная эксплуатация.



Snow
Veralinga



Bianco
Veralinga



Anegri
Veralinga



Cappuccino
Veralinga



Grey
Veralinga



Wenge
Veralinga

СТЕКЛО

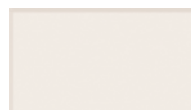

Сатинато белое
"Magic Fog"

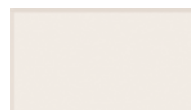

Triplex сатин
"Magic Fog"
(безопасное
стекло!)



Белое
художественное
"White Crystal"

РАЗРЕЗ ДВЕРЕЙ

Порта-11

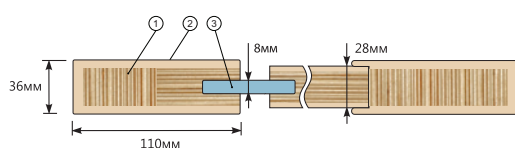

Порта-21, 22, 23, 24, 25alu, 26, 27, 29

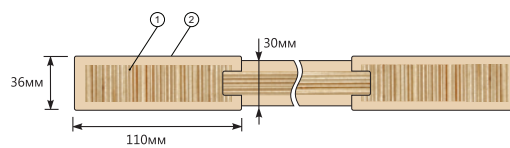

Порта-13

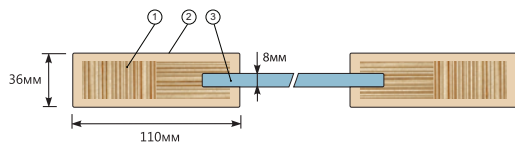

Порта-62, 63

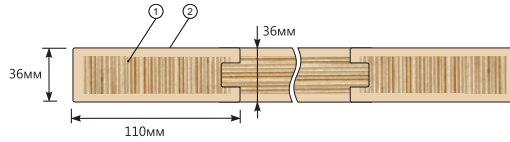

1. Профиль на основе композитного мебельного щита с использованием LVL-бруса (или высококачественного соснового бруса) и MDF
2. Антивандальный Эко Шпон с защитным лаком (Германия)
3. Стекло

«Бескромочная» технология производства



* Подробная информация о классификации отделочных материалов представлена на стр. 46



eI'PORTA

ПОРТА-11

Cappuccino Veralinga



eI'PORTA

ПОРТА-11

Grey Veralinga



eI'PORTA

ПОРТА-11

Wenge Veralinga



eI'PORTA

Bianco Veralinga

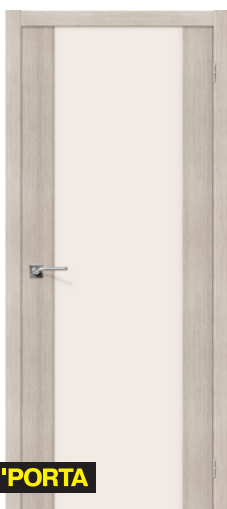

eI'PORTA

ПОРТА-13

Cappuccino Veralinga



eI'PORTA

Grey Veralinga



eI'PORTA

ПОРТА-13

Wenge Veralinga



eI'PORTA

Bianco Veralinga



eI'PORTA



eI'PORTA



eI'PORTA



eI'PORTA

ПОРТА-21

Anegri Veralinga

Snow Veralinga

ПОРТА-22

Anegri Veralinga

Snow Veralinga



eI'PORTA



eI'PORTA



eI'PORTA



eI'PORTA

ПОРТА-21

Wenge Veralinga

Bianco Veralinga

ПОРТА-22

Wenge Veralinga

Bianco Veralinga



eI'PORTA



eI'PORTA



eI'PORTA



eI'PORTA

ПОРТА-21

Grey Veralinga

Cappuccino Veralinga

ПОРТА-22

Grey Veralinga

Cappuccino Veralinga

ДВЕРИ С ОТДЕЛКОЙ ЭКО ШПОНОМ
СЕРИЯ PORTA X



eI'PORTA

ПОРТА-23

Snow Veralinga



eI'PORTA

ПОРТА-23

Anegri Veralinga



eI'PORTA

ПОРТА-24



eI'PORTA

ПОРТА-23

Cappuccino Veralinga

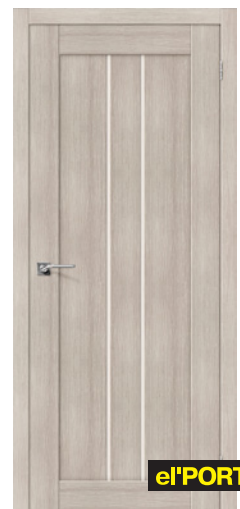

eI'PORTA

ПОРТА-24



eI'PORTA

ПОРТА-23

Grey Veralinga



eI'PORTA

Bianco Veralinga



eI'PORTA

ПОРТА-23

Wenge Veralinga



eI'PORTA

ПОРТА-24

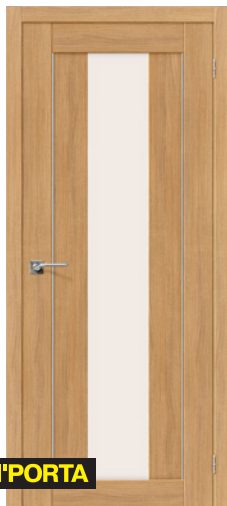

el'PORTA



el'PORTA



el'PORTA



el'PORTA

PORTA-25 ALU

Anegri Veralinga

Snow Veralinga

PORTA-29

Anegri Veralinga

Snow Veralinga



el'PORTA



el'PORTA



el'PORTA



el'PORTA

PORTA-25 ALU

Wenge Veralinga

Bianco Veralinga

PORTA-29

Wenge Veralinga

Bianco Veralinga



el'PORTA



el'PORTA



el'PORTA



el'PORTA

PORTA-25 ALU

Grey Veralinga

Cappuccino Veralinga

PORTA-29

Grey Veralinga

Cappuccino Veralinga



PORTA-26

Grey Veralinga

Cappuccino Veralinga

PORTA-26

Wenge Veralinga

Bianco Veralinga



PORTA-27

Grey Veralinga

Cappuccino Veralinga

PORTA-27

Wenge Veralinga

Bianco Veralinga



PORTA-62

PORTA-63

Cappuccino Veralinga

PORTA-62

PORTA-63

Wenge Veralinga

ПОГОНАЖНЫЕ ИЗДЕЛИЯ

Anegri Veralinga, Bianco Veralinga, Grey Veralinga, Cappuccino Veralinga, Snow Veralinga, Wenge Veralinga



СХЕМА МОНТАЖА МЕЖКОМНАТНЫХ ДВЕРЕЙ

толщина стены 70-85 мм, без использования добора



толщина стены от 85 мм, с использованием добора

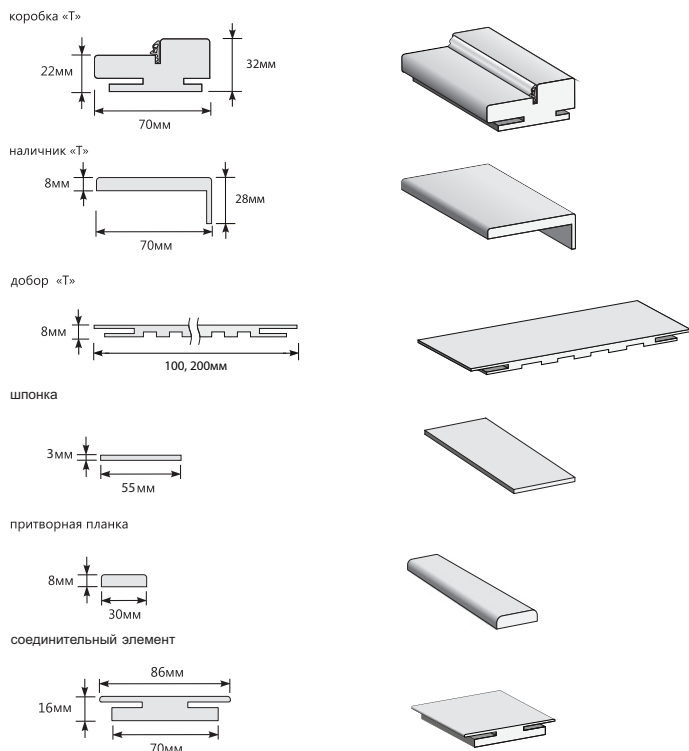
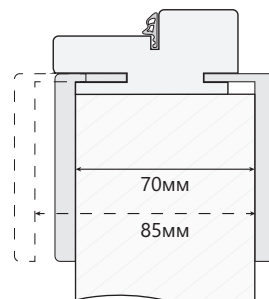
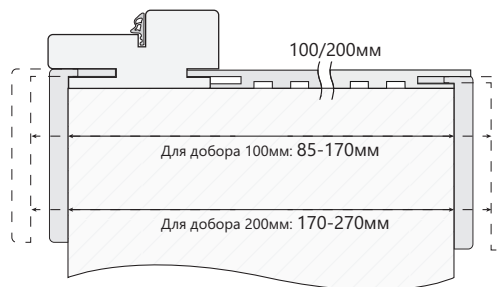

! при необходимости добор отрезается на необходимую ширину

!! при толщине стены свыше 270 мм используется комбинация из двух или более доборов с соединением на шпонку

СХЕМА СОЕДИНЕНИЯ ДОБОРОВ С ИСПОЛЬЗОВАНИЕМ ШПОНКИ



СХЕМА МОНТАЖА ОБРАМЛЕНИЯ ПРОЕМА

толщина стены 70-100 мм, с использованием соединительного элемента



толщина стены от 100 мм, с использованием соединительного элемента и добора

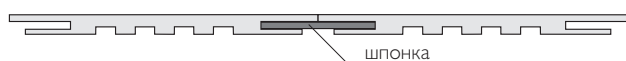
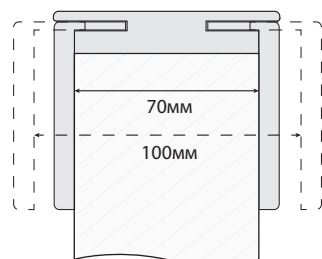

! при необходимости добор отрезается на необходимую ширину

!! при толщине стены свыше 285 мм используется комбинация из двух или более доборов с соединением на шпонку

BRAVO

ДВЕРИ С ОТДЕЛКОЙ
ЭКО ШПОНОМ

СЕРИЯ PORTA Z

ЦВЕТ ОТДЕЛКИ

★★★★★ **Класс В:** интенсивная эксплуатация.

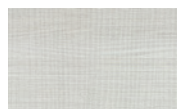

Bianco
Crosscut

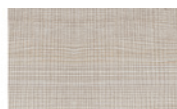

Cappuccino
Crosscut



Grey
Crosscut



Wenge
Crosscut

СТЕКЛО

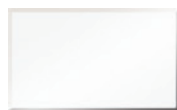

Белый Lacobel
«White Waltz» (WW)



Бежевый Lacobel
«White Pearl» (WP)



Зеркало белое
художественное
«Silver Art» (SA)



Серый Lacobel
«Smoke» (S)



Черный Lacobel
«Black Star» (BS)

РАЗРЕЗ ДВЕРИ

Порта-50, 50А-6

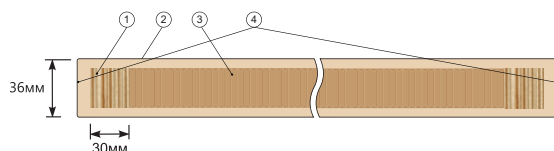

Порта-51

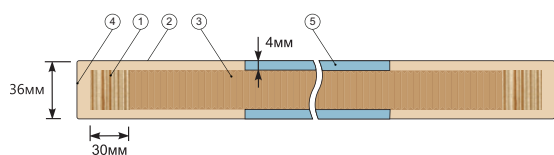

1. Каркас полотна на основе композитного мебельного щита с использованием LVL-бруса
2. Антивандальный Эко Шпон с уникальным продольно-поперечным тиснением и защитным лаком (Германия)
3. Жесткий сотовый наполнитель и HDF
4. Износостойкая кромка из АБС-пластика толщиной 0,4 мм
5. Стекло

СХЕМА ДВЕРИ

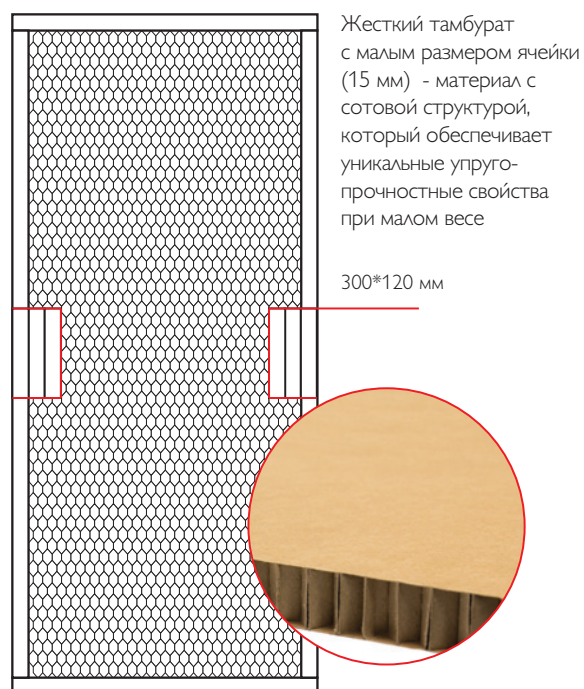

* Подробная информация о классификации отделочных материалов представлена на стр. 46

ДВЕРИ С ОТДЕЛКОЙ ЭКО ШПОНОМ
СЕРИЯ PORTA Z

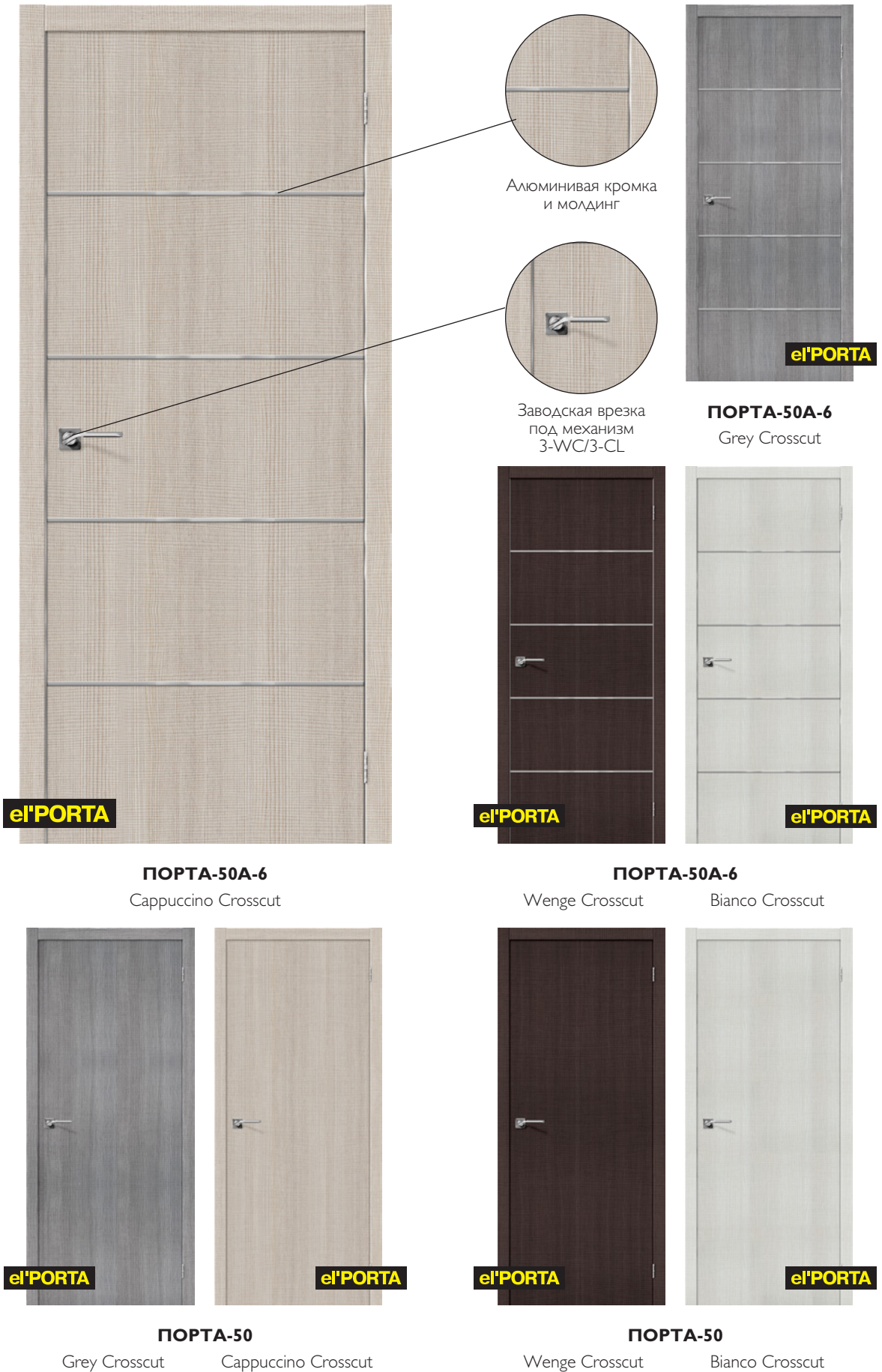



eI'PORTA

ПОРТА-51 SA
Cappuccino Crosscut



eI'PORTA

ПОРТА-51 SA
Grey Crosscut



eI'PORTA

ПОРТА-51 SA
Wenge Crosscut



eI'PORTA

ПОРТА-51 SA
Bianco Crosscut



eI'PORTA

ПОРТА-51 S
Grey Crosscut



eI'PORTA

ПОРТА-51 WP
Cappuccino Crosscut



eI'PORTA

ПОРТА-51 BS
Wenge Crosscut



eI'PORTA

ПОРТА-51 WW
Bianco Crosscut

ПОГОНАЖНЫЕ ИЗДЕЛИЯ

Bianco Crosscut, Cappuccino Crosscut, Grey Crosscut, Wenge Crosscut



СХЕМА МОНТАЖА МЕЖКОМНАТНЫХ ДВЕРЕЙ

толщина стены 70-85 мм, без использования добора



толщина стены от 85 мм, с использованием добора

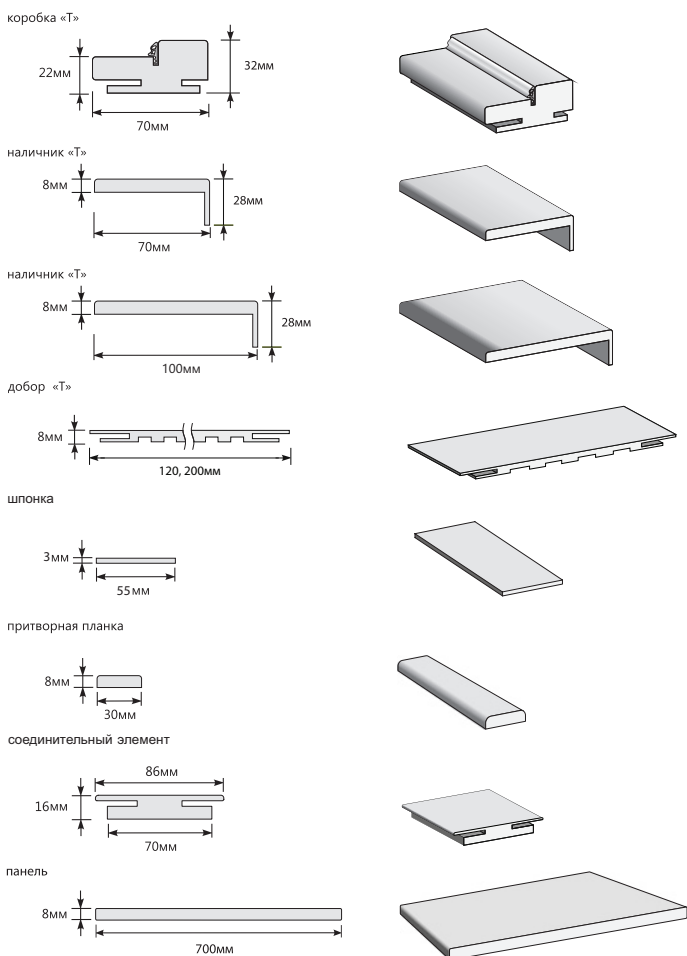
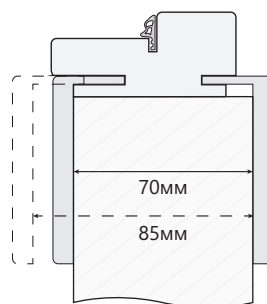
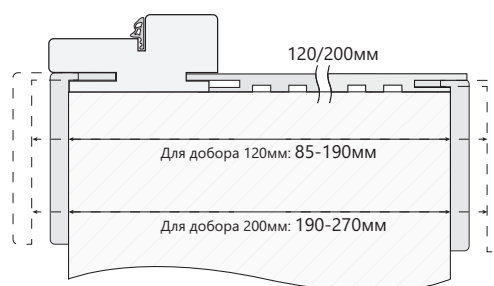

! при необходимости добор отрезается на необходимую ширину

!! при толщине стены свыше 270 мм используется комбинация из двух или более доборов с соединением на шпонку

СХЕМА СОЕДИНЕНИЯ ДОБОРОВ С ИСПОЛЬЗОВАНИЕМ ШПОНКИ



СХЕМА МОНТАЖА ОБРАМЛЕНИЯ ПРОЕМА

толщина стены 70-100 мм, с использованием соединительного элемента



толщина стены от 100 мм, с использованием соединительного элемента и добора

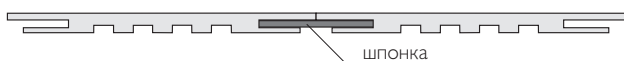
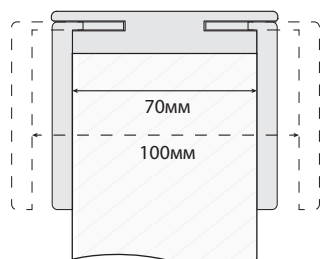

! при необходимости добор отрезается на необходимую ширину

!! при толщине стены свыше 285 мм используется комбинация из двух или более доборов с соединением на шпонку

BRAVO

ДВЕРИ С ОТДЕЛКОЙ
ЭКО ШПОНОМ

СЕРИЯ TREND

ЦВЕТ ОТДЕЛКИ



Класс В: интенсивная эксплуатация.



Snow
Veralinga



Cappuccino
Veralinga



Grey
Veralinga

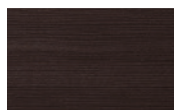

Wenge
Veralinga



Luce

РАЗРЕЗ ДВЕРЕЙ

Тренд-0

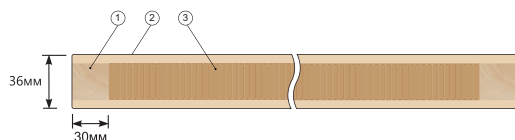

Тренд-3

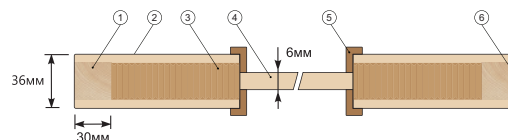

Тренд-4

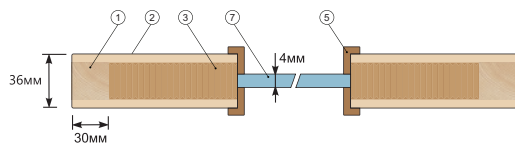

1. Высококачественный сосновый брус
2. Антивандальный Эко Шпон с защитным лаком (Германия)
3. Жесткий сотовый наполнитель
4. Филенка из MDF
5. Багет из MDF
6. Износостойкая кромка из АБС-пластика толщиной 0,4 мм
7. Стекло

* Подробная информация о классификации отделочных материалов представлена на стр. 46



ТРЕНД-0
Luce



ТРЕНД-0
Grey Veralinga



ТРЕНД-3



ТРЕНД-4

Luce



ТРЕНД-3



ТРЕНД-4

Grey Veralinga



BRAVO[®]

ТРЕНД-0
Snow Veralinga



BRAVO[®]



BRAVO[®]

ТРЕНД-0
Cappuccino Veralinga Wenge Veralinga

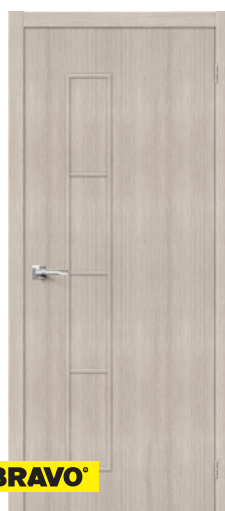

BRAVO[®]



BRAVO[®]

ТРЕНД-3
Cappuccino Veralinga Wenge Veralinga



BRAVO[®]



BRAVO[®]

ТРЕНД-3 **ТРЕНД-4**
Snow Veralinga



BRAVO[®]



BRAVO[®]

ТРЕНД-4
Cappuccino Veralinga Wenge Veralinga

ПОГОНАЖНЫЕ ИЗДЕЛИЯ

Snow Veralinga, Cappuccino Veralinga, Grey Veralinga, Wenge Veralinga

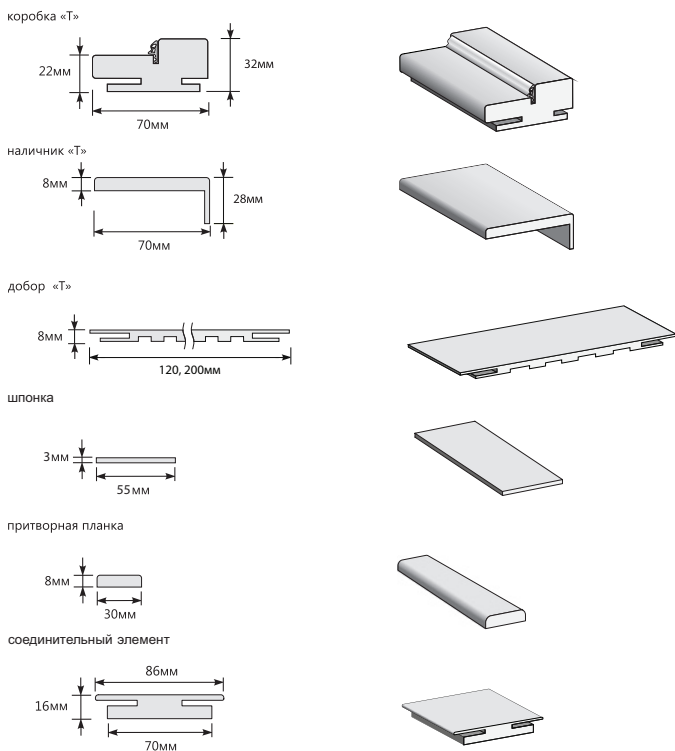

Luce



СХЕМА МОНТАЖА МЕЖКОМНАТНЫХ ДВЕРЕЙ

толщина стены 70-85 мм, без использования добора



толщина стены 55-70 мм, без использования добора

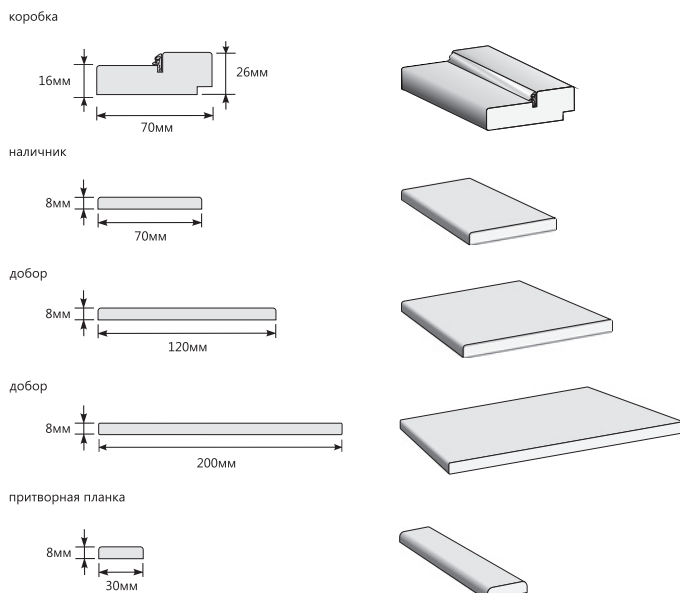
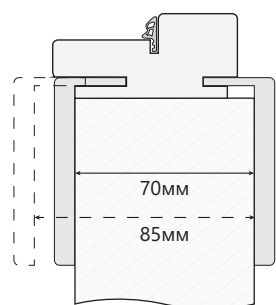

СХЕМА МОНТАЖА МЕЖКОМНАТНЫХ ДВЕРЕЙ

толщина стены от 85 мм, с использованием добора

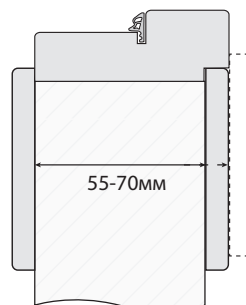
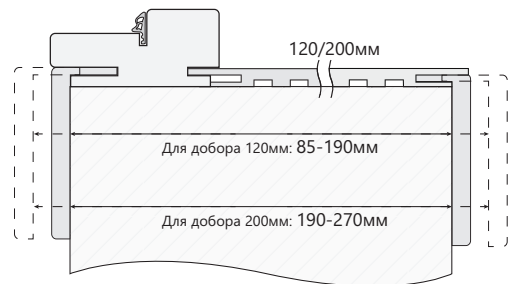

! при необходимости добор отрезается на необходимую ширину
!! при толщине стены свыше 270 мм используется комбинация из двух или более доборов с соединением на шпонку

толщина стены от 70 мм, с использованием добора

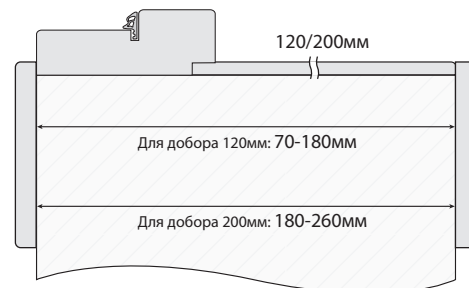

! при необходимости добор отрезается на необходимую ширину

СХЕМА СОЕДИНЕНИЯ ДОБОРОВ С ИСПОЛЬЗОВАНИЕМ ШПОНКИ



СХЕМА МОНТАЖА ОБРАМЛЕНИЯ ПРОЕМА

толщина стены 70-100 мм, с использованием соединительного элемента



толщина стены от 100 мм, с использованием соединительного элемента и добора

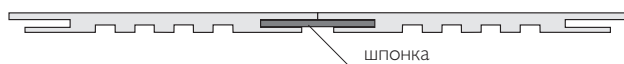
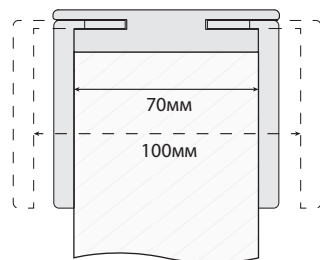

! при необходимости добор отрезается на необходимую ширину
!! при толщине стены свыше 285 мм используется комбинация из двух или более доборов с соединением на шпонку

BRAVO

ДВЕРИ С ОТДЕЛКОЙ
ЭКО ШПОНОМ

СЕРИЯ LEGNO

ЦВЕТ ОТДЕЛКИ



Класс А: высокие эстетические и прочностные характеристики.



Virgin



Original Oak



Класс В: интенсивная эксплуатация.

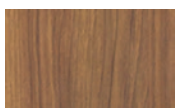

Golden Reef

РАЗРЕЗ ДВЕРИ

Легно-21, 38

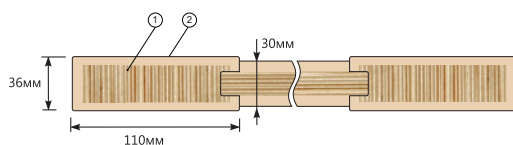

Легно-22, 23, 39

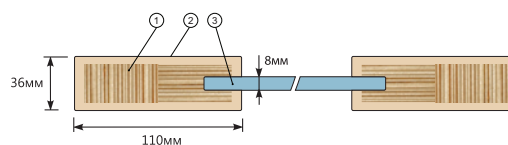

1. Профиль на основе композитного мебельного щита с использованием LVL-бруса (или высококачественного соснового бруса) и MDF
2. Антивандальный Эко Шпон с защитным лаком (Германия)
3. Стекло

* Подробная информация о классификации отделочных материалов представлена на стр. 46



eI'PORTA

ЛЕГНО-21
Original Oak



eI'PORTA

ЛЕГНО-22
Original Oak



eI'PORTA

ЛЕГНО-21



eI'PORTA

ЛЕГНО-22

Virgin



eI'PORTA

ЛЕГНО-21



eI'PORTA

ЛЕГНО-22

Golden Reef



eI'PORTA

ЛЕГНО-23
Golden Reef



eI'PORTA

ЛЕГНО-38



eI'PORTA

ЛЕГНО-39

Golden Reef



eI'PORTA

ЛЕГНО-38



eI'PORTA

ЛЕГНО-39

Virgin



eI'PORTA

ЛЕГНО-23

Virgin



eI'PORTA

Original Oak



eI'PORTA

ЛЕГНО-38

Original Oak



eI'PORTA

ЛЕГНО-39

ПОГОНАЖНЫЕ ИЗДЕЛИЯ

Virgin, Golden Reef, Original Oak



СХЕМА МОНТАЖА МЕЖКОМНАТНЫХ ДВЕРЕЙ

толщина стены 70-85 мм, без использования добора



толщина стены от 85 мм, с использованием добора

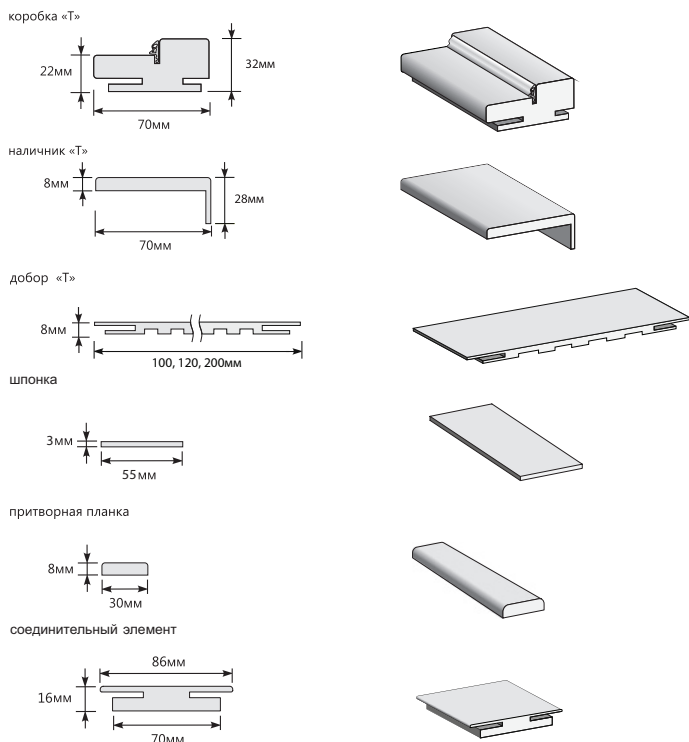
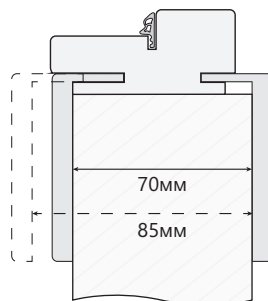
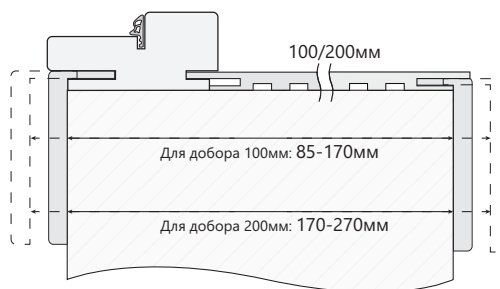

! при необходимости добор отрезается на необходимую ширину

!! при толщине стены свыше 270 мм используется комбинация из двух или более доборов с соединением на шпонку

СХЕМА СОЕДИНЕНИЯ ДОБОРОВ С ИСПОЛЬЗОВАНИЕМ ШПОНКИ



СХЕМА МОНТАЖА ОБРАМЛЕНИЯ ПРОЕМА

толщина стены 70-100 мм, с использованием соединительного элемента



толщина стены от 100 мм, с использованием соединительного элемента и добора

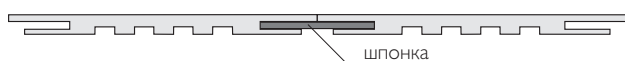
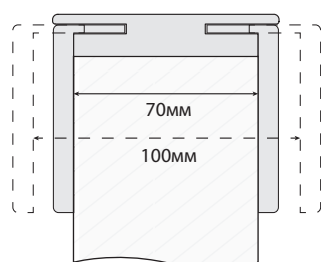

! при необходимости добор отрезается на необходимую ширину

!! при толщине стены свыше 285 мм используется комбинация из двух или более доборов с соединением на шпонку

BRAVO

ДВЕРИ С ОТДЕЛКОЙ
ЭКО ШПОНОМ

СЕРИЯ VETRO

ЦВЕТ ОТДЕЛКИ



Класс В: интенсивная эксплуатация.



Бianco
Veralinga



Cappuccino
Veralinga



Grey
Veralinga

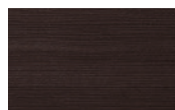

Wenge
Veralinga

СТЕКЛО

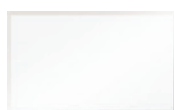

Белый Lacobel
«White Waltz» (WW)



Бежевый Lacobel
«White Pearl» (WP)



Зеркало белое
художественное
«Silver Art» (SA)



Серый Lacobel
«Smoke» (S)



Черный Lacobel
«Black Star» (BS)

РАЗРЕЗ ДВЕРИ

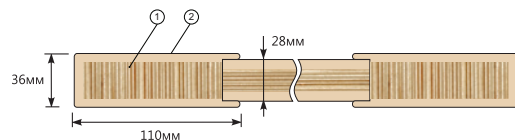

«Бескромочная» технология производства



1. Профиль на основе композитного мебельного щита с использованием LVL-бруса (или высококачественного соснового бруса) и MDF
2. Антивандальный Эко Шпон с защитным лаком (Германия)

* Подробная информация о классификации отделочных материалов представлена на стр. 46



V4 WP

Cappuccino Veralinga

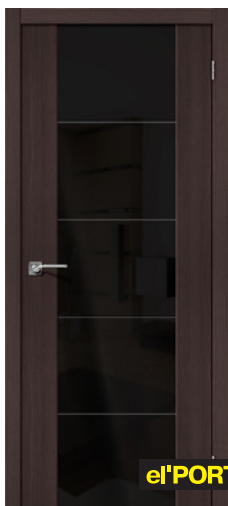

V4 BS

Wenge Veralinga



V4 WW

Bianco Veralinga



V4 S

Grey Veralinga



VG2 WP

Cappuccino Veralinga



VG2 BS

Wenge Veralinga



VG2 WW

Bianco Veralinga



VG2 S

Grey Veralinga



VM4 SA

Cappuccino Veralinga



VM4 SA

Wenge Veralinga

ПОГОНАЖНЫЕ ИЗДЕЛИЯ

Bianco Veralinga, Cappuccino Veralinga, Grey Veralinga, Wenge Veralinga



СХЕМА МОНТАЖА МЕЖКОМНАТНЫХ ДВЕРЕЙ

толщина стены 70-85 мм, без использования добора



толщина стены от 85 мм, с использованием добора

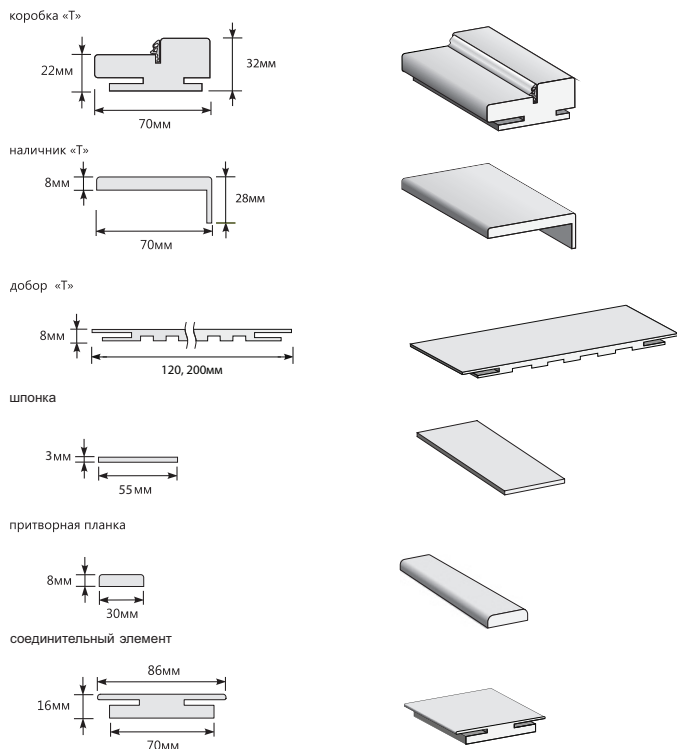
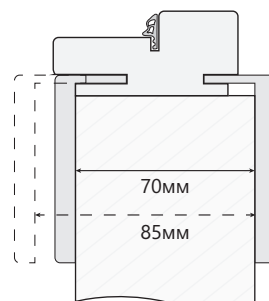
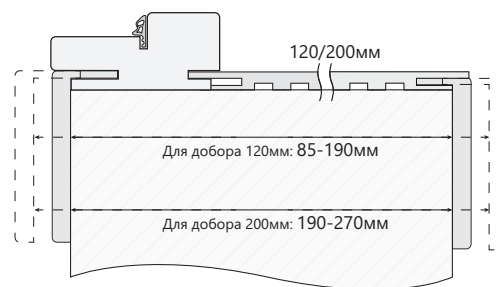

! при необходимости добор отрезается на необходимую ширину
!! при толщине стены свыше 270 мм используется комбинация из двух или более доборов с соединением на шпонку

СХЕМА СОЕДИНЕНИЯ ДОБОРОВ С ИСПОЛЬЗОВАНИЕМ ШПОНКИ



СХЕМА МОНТАЖА ОБРАМЛЕНИЯ ПРОЕМА

толщина стены 70-100 мм, с использованием соединительного элемента



толщина стены от 100 мм, с использованием соединительного элемента и добора

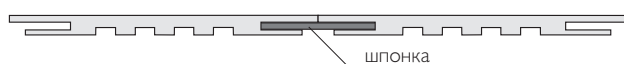
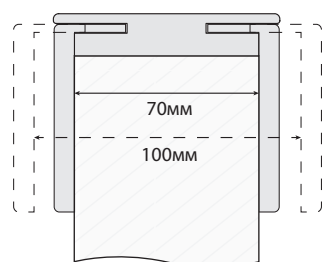

! при необходимости добор отрезается на необходимую ширину
!! при толщине стены свыше 285 мм используется комбинация из двух или более доборов с соединением на шпонку

BRAVO

ДВЕРИ С ОТДЕЛКОЙ
ЭКО ШПОНОМ

СЕРИЯ SIMPLE

ЦВЕТ ОТДЕЛКИ

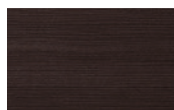
**Класс В:** интенсивная эксплуатация.Anegri
VeralingaCappuccino
VeralingaWenge
Veralinga

РАЗРЕЗ ДВЕРИ

Симпл-12, 14

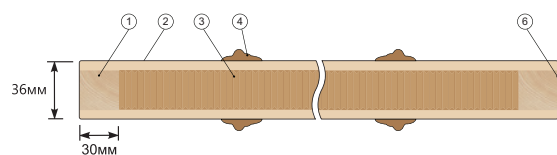

Симпл-13, 15

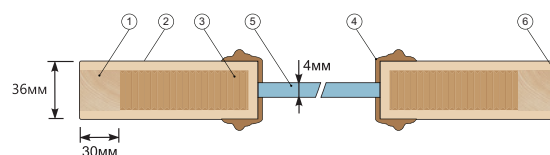

1. Профиль на основе композитного мебельного щита с использованием LVL-бруса (или высококачественного соснового бруса) и MDF
2. Антивандальный Эко Шпон с защитным лаком (Германия)
3. Жесткий сотовый наполнитель
4. Багет из MDF
5. Стекло
6. Износостойкая кромка из АБС-пластика толщиной 0,4 мм

* Подробная информация о классификации отделочных материалов представлена на стр. 46

ДВЕРИ С ОТДЕЛКОЙ ЭКО ШПОНОМ
СЕРИЯ SIMPLE



BRAVO®

СИМПЛ-12

Cappuccino Veralinga



BRAVO®

СИМПЛ-13



BRAVO®

СИМПЛ-14



BRAVO®

СИМПЛ-15.2

Cappuccino Veralinga



BRAVO®

СИМПЛ-12

Anegri Veralinga



BRAVO®

СИМПЛ-13



BRAVO®

СИМПЛ-14



BRAVO®

СИМПЛ-15.2

Wenge Veralinga



BRAVO®

СИМПЛ-12



BRAVO®

СИМПЛ-13

Wenge Veralinga

ПОГОНАЖНЫЕ ИЗДЕЛИЯ

Anegri Veralinga, Cappuccino Veralinga, Wenge Veralinga



СХЕМА МОНТАЖА МЕЖКОМНАТНЫХ ДВЕРЕЙ

толщина стены 70-85 мм, без использования добора



толщина стены от 85 мм, с использованием добора

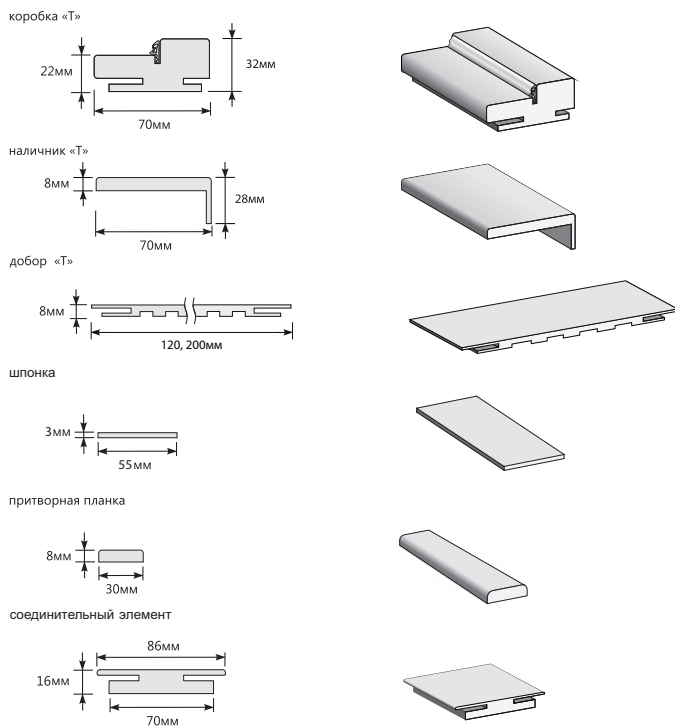
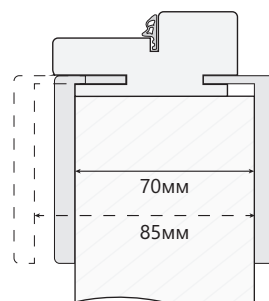
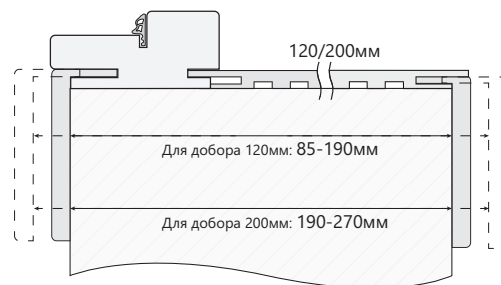

! при необходимости добор отрезается на необходимую ширину

!! при толщине стены свыше 270 мм используется комбинация из двух или более доборов с соединением на шпонку

СХЕМА СОЕДИНЕНИЯ ДОБОРОВ С ИСПОЛЬЗОВАНИЕМ ШПОНКИ



СХЕМА МОНТАЖА ОБРАМЛЕНИЯ ПРОЕМА

толщина стены 70-100 мм, с использованием соединительного элемента



толщина стены от 100 мм, с использованием соединительного элемента и добора

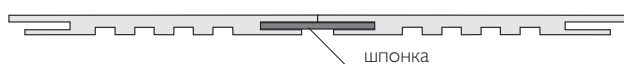
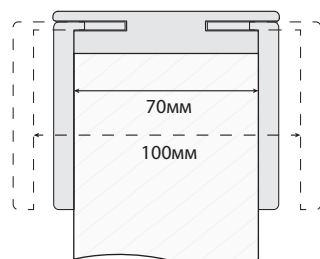

! при необходимости добор отрезается на необходимую ширину

!! при толщине стены свыше 285 мм используется комбинация из двух или более доборов с соединением на шпонку

BRAVO

ДВЕРИ С ОТДЕЛКОЙ
ЭКО ШПОНОМ

СЕРИЯ SOFT

ЦВЕТ ОТДЕЛКИ



Класс В: интенсивная эксплуатация.

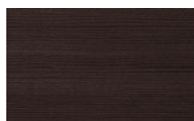

Wenge
Veralinga

СТЕКЛО

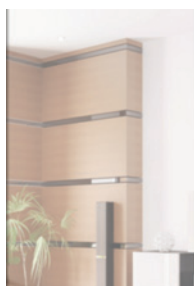

Белое Зеркало
«Reflex»



Зеркало черное
художественное
«Print»



Зеркало черное
художественное
«Stamp»

РАЗРЕЗ ДВЕРИ

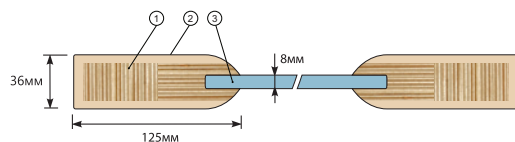

«Бескромочная» технология производства



1. Профиль на основе композитного мебельного щита с использованием LVL-бруса и MDF
2. Антивандальный Эко Шпон с защитным лаком (Германия)
3. Стекло

* Подробная информация о классификации отделочных материалов представлена на стр. 46



S-13 REFLEX
Wenge Veralinga



S-13 PRINT
Wenge Veralinga



S-13 STAMP
Wenge Veralinga

ПОГОНАЖНЫЕ ИЗДЕЛИЯ

Wenge Veralinga



СХЕМА МОНТАЖА МЕЖКОМНАТНЫХ ДВЕРЕЙ

толщина стены 70-85 мм, без использования добора



толщина стены от 85 мм, с использованием добора

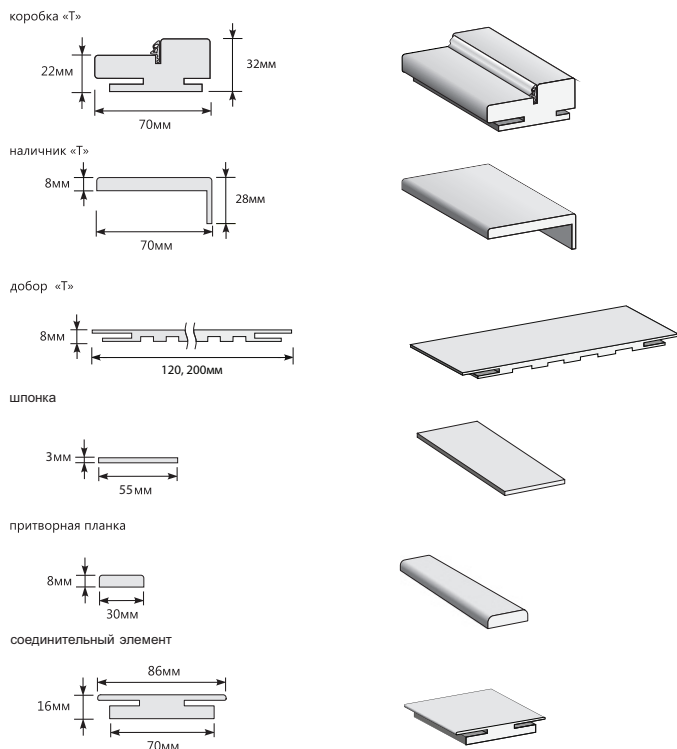
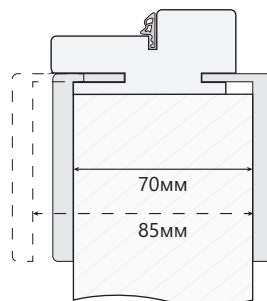
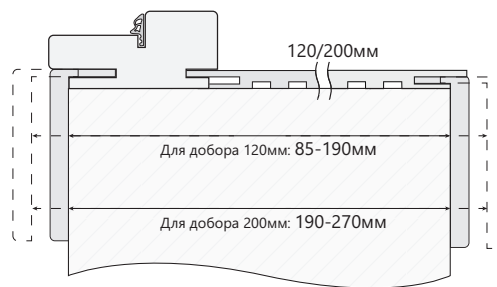

! при необходимости добор отрезается на необходимую ширину

!! при толщине стены свыше 270 мм используется комбинация из двух или более доборов с соединением на шпонку

СХЕМА СОЕДИНЕНИЯ ДОБОРОВ С ИСПОЛЬЗОВАНИЕМ ШПОНКИ



СХЕМА МОНТАЖА ОБРАМЛЕНИЯ ПРОЕМА

толщина стены 70-100 мм, с использованием соединительного элемента



толщина стены от 100 мм, с использованием соединительного элемента и добора

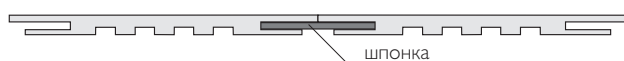
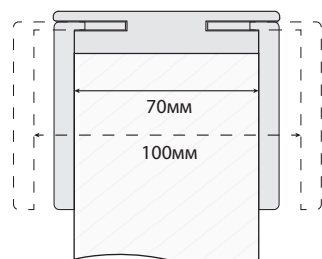

! при необходимости добор отрезается на необходимую ширину

!! при толщине стены свыше 285 мм используется комбинация из двух или более доборов с соединением на шпонку

BRAVO

ДВЕРИ С ОТДЕЛКОЙ
ЭКО ШПОНОМ

СЕРИЯ AQUA DVERI

ЦВЕТ ОТДЕЛКИ



Класс В: интенсивная эксплуатация.



Bianco
Veralinga

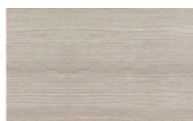

Cappuccino
Veralinga

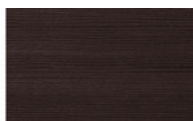

Wenge
Veralinga

СТЕКЛО

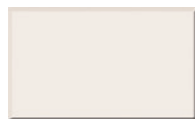

Белое Сатинато
Magic Fog (MF)

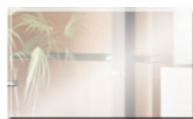

Белое Зеркало
Reflex

РАЗРЕЗ ДВЕРИ

«Бескромочная» технология производства

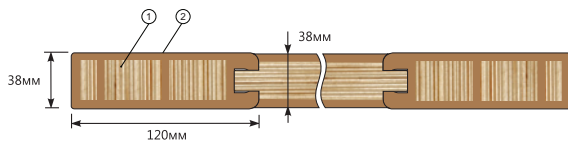

1. Профиль на основе LVL-бруса и древесно-полимерного композита WPC (wood-plastic composite)
2. Антивандальный Эко Шпон с защитным лаком (Германия)

* Подробная информация о классификации отделочных материалов представлена на стр. 46

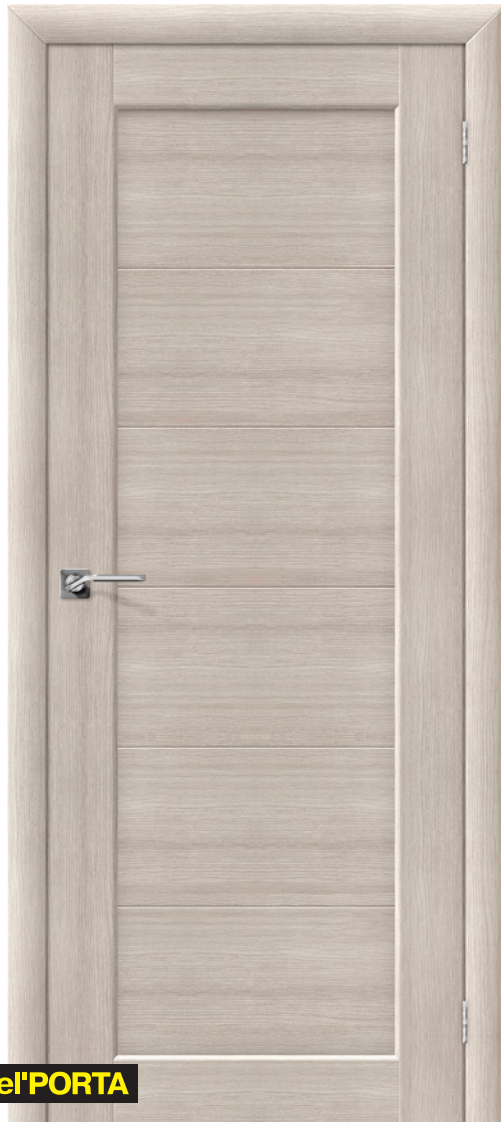

AKBA-1

Cappuccino Veralinga



AKBA-1

Wenge Veralinga



Bianco Veralinga



AKBA-2 MF

Wenge Veralinga



Bianco Veralinga



AKBA-2 MF

Cappuccino Veralinga



AKBA-3 MF



AKBA-3 MF

Wenge Veralinga



Bianco Veralinga



eI'PORTA

AKBA-1/2

Cappuccino Veralinga



eI'PORTA

AKBA-7 REFLEX

Cappuccino Veralinga



eI'PORTA

AKBA-1/2

Wenge Veralinga



eI'PORTA

Bianco Veralinga



eI'PORTA

AKBA-7 REFLEX

Wenge Veralinga



eI'PORTA

Bianco Veralinga

ПОГОНАЖНЫЕ ИЗДЕЛИЯ

Bianco Veralinga, Cappuccino Veralinga, Wenge Veralinga



СХЕМА МОНТАЖА МЕЖКОМНАТНЫХ ДВЕРЕЙ

толщина стены 75-125 мм, без использования добора

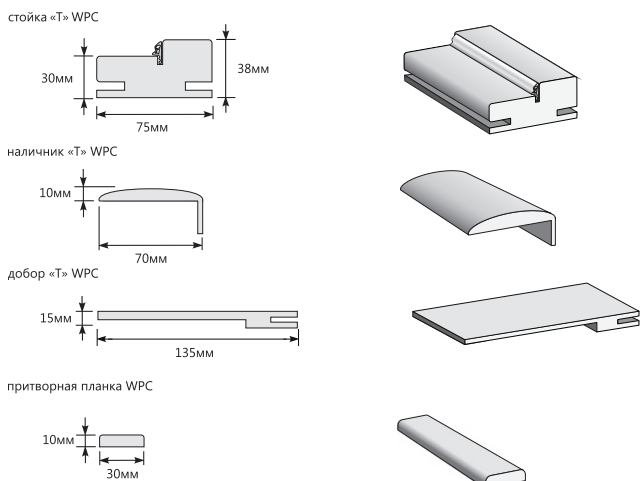
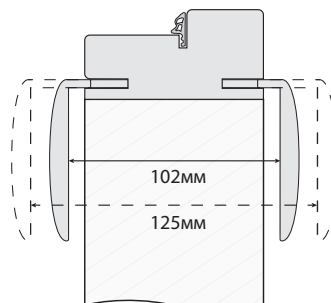

! при толщине стены от 75 мм до 102 мм ножка наличника обрезается на необходимую ширину

толщина стены от 125 мм, с использованием добора

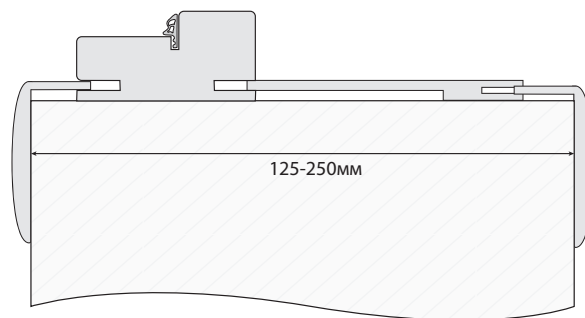

! при необходимости добор отрезается на необходимую ширину

!! при толщине стены свыше 250 мм используется комбинация из двух или более доборов

BRAVO

ДВЕРИ ИЗ МАССИВА

СЕРИЯ RIF-МАССИВ

СЕРИЯ КЛАССИЧЕСКИЕ

БЕЗ ОТДЕЛКИ

ЦВЕТ ОТДЕЛКИ / МАССИВ СОСНЫ



T-05
(Светлый Лак)



T-06
(Темный Лак)



T-07
(Белый Воск)



T-08
(Венге)



T-17
(Зефир)



T-19
(Венге)



T-26
(Орех)



T-30
(Светлый Орех)



T-31
(Темный Орех)



T-36
(Орех)



Без Отделки

ЦВЕТ ОТДЕЛКИ / МАССИВ ОЛЬХИ

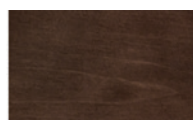

T-50
(Венге)



MILARIO

ЛЕОНАРДО
Т-17 (Зефир)



MILARIO

ЛЕОНАРДО
Т-17 (Зефир)



MILARIO

MILARIO

ЛЕОНАРДО
Т-36 (Орех)



MILARIO

MILARIO

ЛЕОН
Т-17 (Зефир)



MILARIO

MILARIO

ЛЕОН
Т-19 (Венге)



M5
Т-05 (Светлый Лак)



M7
Т-05 (Светлый Лак)



M5
Т-06 (Темный Лак)



M7
Т-06 (Темный Лак)

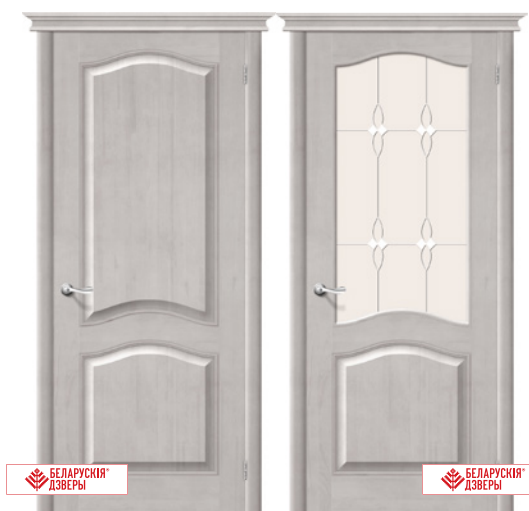

M7
Т-07 (Белый Воск)



M7
Т-05 (Светлый Лак) Т-06 (Темный Лак)



M15

T-05 (Светлый Лак)



M15

T-07 (Белый Воск)



M16

T-05 (Светлый Лак)



РАФАЭЛЬ

T-26 (Орех)



M16

T-08 (Венге)



M2



M3

T-08 (Венге)



M2



M3

T-05 (Светлый Лак)



ВЕГА-2 (ПЧО)



ВЕГА-2 (ПО)

T-31 (Темный Орех)



ВЕГА-2 (ПЧО)



ВЕГА-2 (ПО)

T-30 (Светлый Орех)

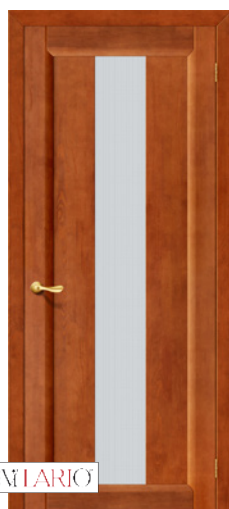

ВЕГА-18



ВЕГА-19

T-31 (Темный Орех)



ВЕГА-18



ВЕГА-19

T-30 (Светлый Орех)



TACCO-2
Т-50 (Венге)



TACCO-3
Т-50 (Венге)



M7
Без отделки

T-05 (Светлый Лак), T-06 (Темный Лак),
T-07 (Белый Воск), T-08 (Венге)

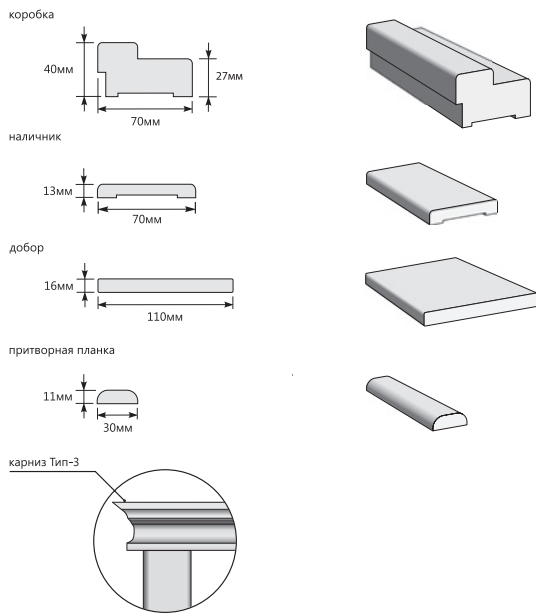

T-17 (Зефир), T-19 (Венге), T-36 (Орех)

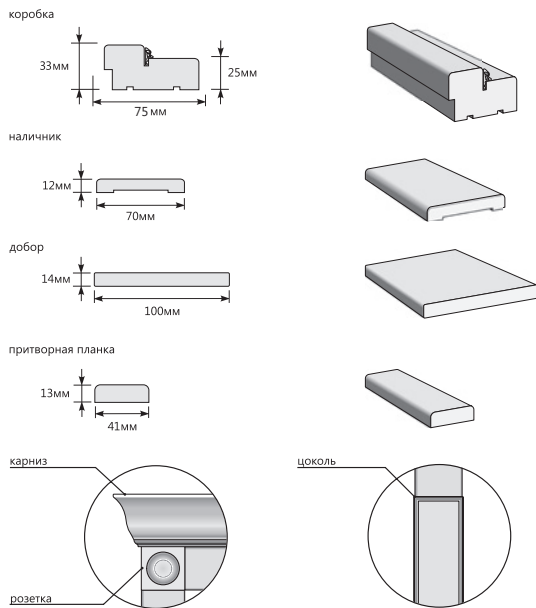

T-26 (Орех)

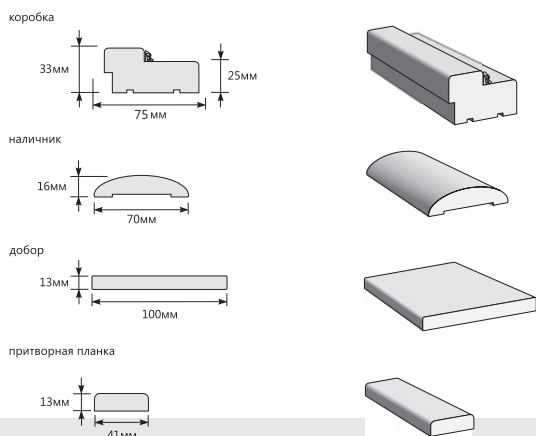

T-30 (Светлый Орех), T-31 (Темный Орех)

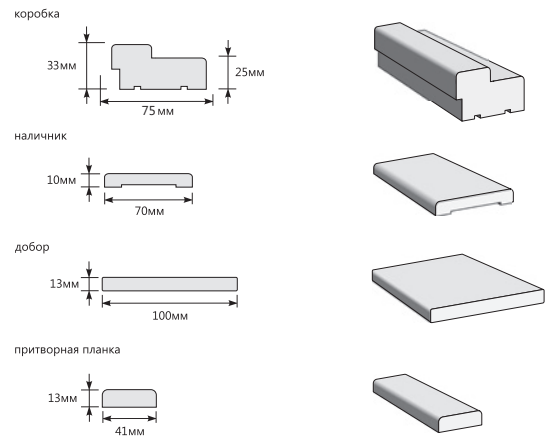

T-50 (Венге)

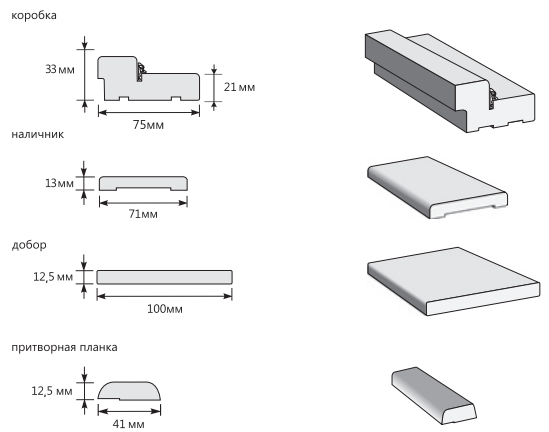

Без отделки

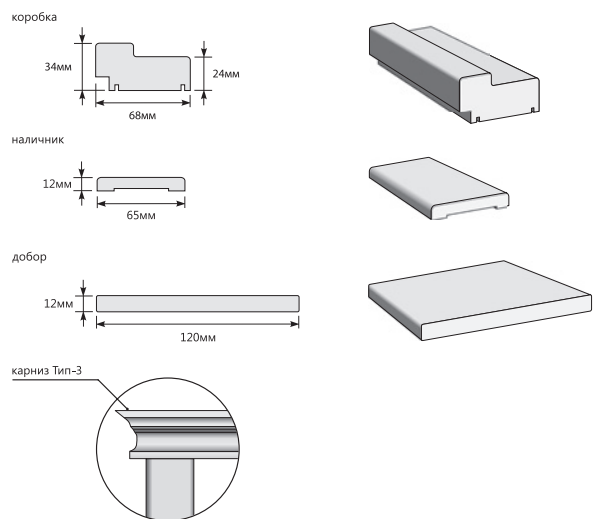

BRAVO

ДВЕРИ 3D-GRAF

СЕРИЯ GLACE

СЕРИЯ MASTER

СЕРИЯ PORTA X

СЕРИЯ TREND

СЕРИЯ SIMPLE

ЦВЕТ ОТДЕЛКИ



Класс С: привлекательность, стандартные условия эксплуатации.



3D
Shabby Chic



3D
Cappuccino



3D
Grey

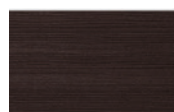

3D
Wenge

РАЗРЕЗ ДВЕРЕЙ

Порта

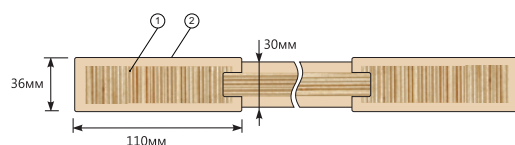

1. Профиль на основе композитного мебельного щита с использованием LVL-бруса (или высококачественного соснового бруса) и MDF
2. 3D-Graf - структурный декоративный материал повышенной плотности (Германия)

Тренд-0

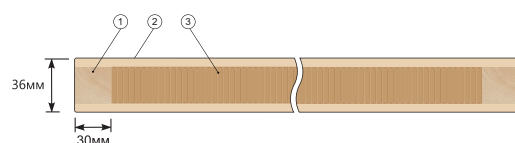

Глейс-1, 2

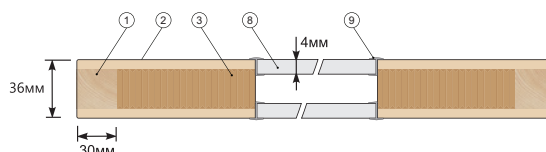

Тренд-3, 11, 13. Мастер-5, 7, 9

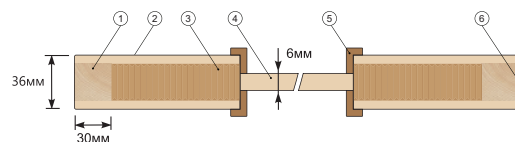

Симпл-12

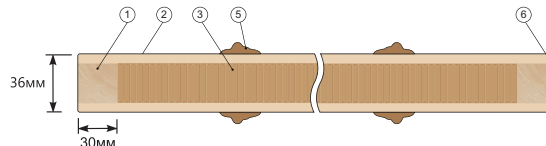

Тренд-4, 12, 14. Мастер-6, 8, 10

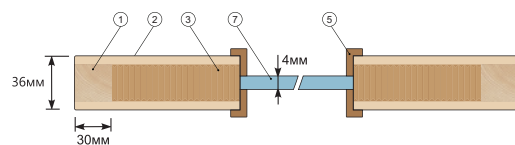

Симпл-13

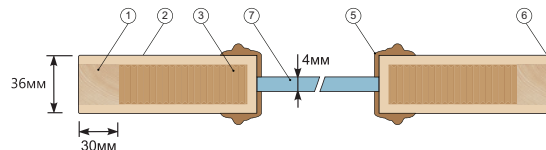

Тренд-21, 22, 23, 25

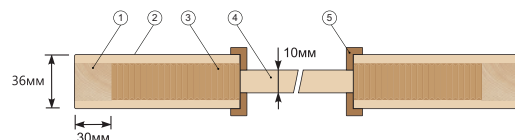

1. Высококачественный сосновый брус
2. 3D-Graf - структурный декоративный материал повышенной плотности (Германия)
3. Жесткий сотовый наполнитель
4. Филенка из MDF
5. Багет из MDF
6. Износостойкая кромка из АБС-пластика толщиной 0,4 мм
7. Стекло
8. Зеркало
9. Пластиковый молдинг в цвете МатХром

* Подробная информация о классификации отделочных материалов представлена на стр. 46



ГЛЕЙС-1 SPRIG
3D Cappuccino

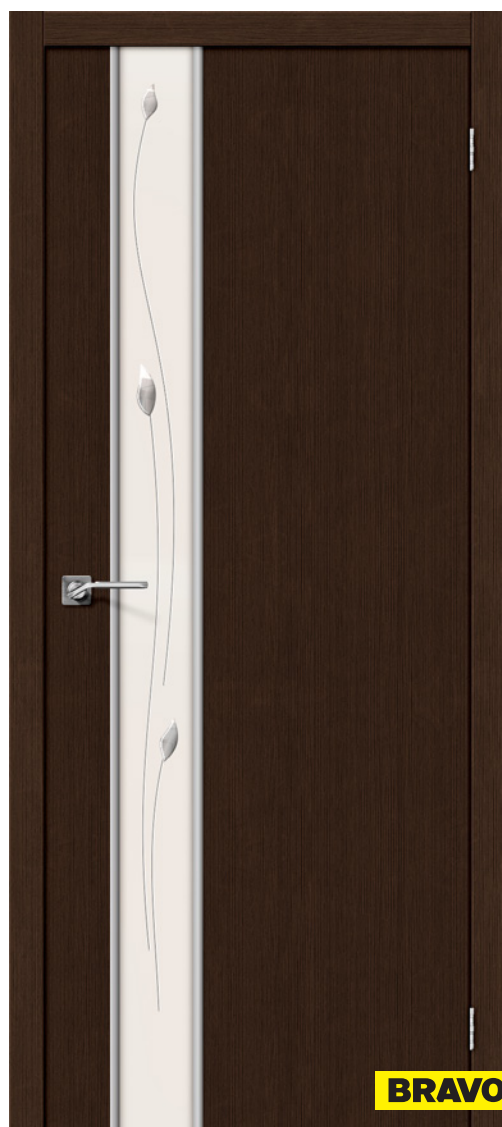

ГЛЕЙС-1 SPRIG
3D Wenge



ГЛЕЙС-1 TWIG
3D Cappuccino

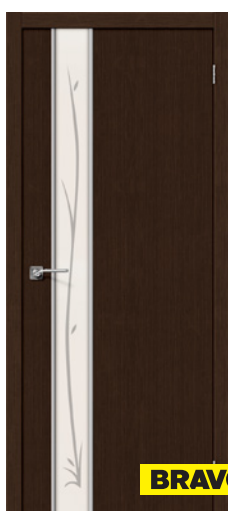

ГЛЕЙС-1 TWIG
3D Wenge



ГЛЕЙС-2 TWIG
3D Cappuccino

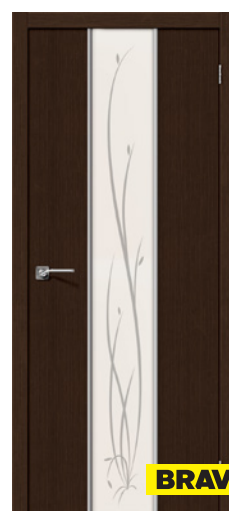

ГЛЕЙС-2 TWIG
3D Wenge

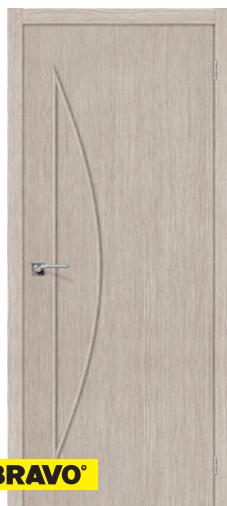

BRAVO®



BRAVO®

МАСТЕР-5

3D Cappuccino

3D Wenge



BRAVO®



BRAVO®

МАСТЕР-6

3D Cappuccino

3D Wenge

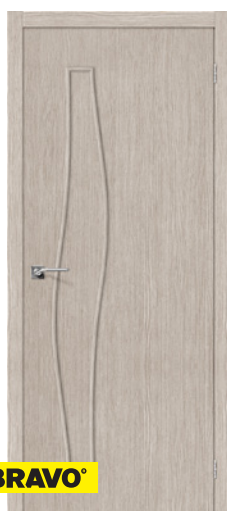

BRAVO®

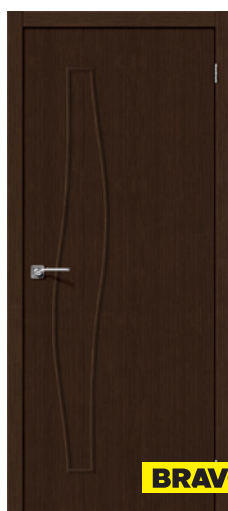

BRAVO®

МАСТЕР-7

3D Cappuccino

3D Wenge



BRAVO®

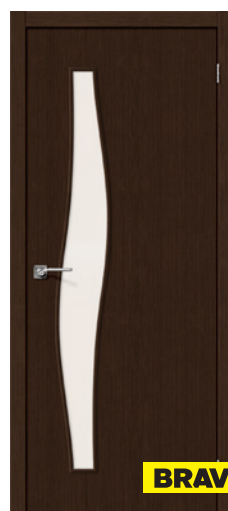

BRAVO®

МАСТЕР-8

3D Cappuccino

3D Wenge

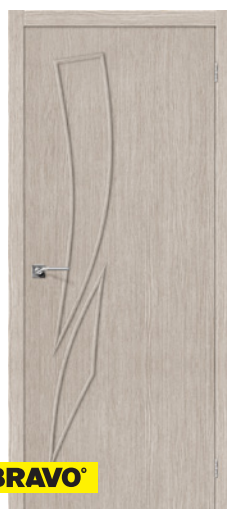

BRAVO®

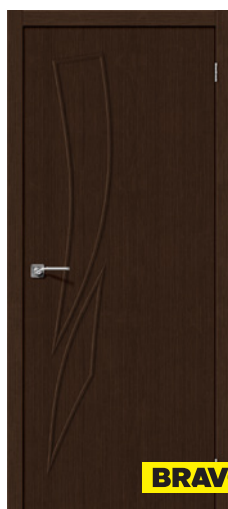

BRAVO®

МАСТЕР-9

3D Cappuccino

3D Wenge



BRAVO®

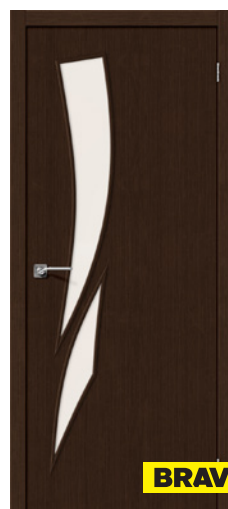

BRAVO®

МАСТЕР-10

3D Cappuccino

3D Wenge



eI'PORTA

ПОРТА-21
3D Grey



eI'PORTA

ПОРТА-22
3D Grey



eI'PORTA

ПОРТА-21
3D Cappuccino



eI'PORTA

ПОРТА-21
3D Wenge



eI'PORTA

ПОРТА-22
3D Cappuccino



eI'PORTA

ПОРТА-22
3D Wenge



ПОРТА-23
3D Cappuccino



ПОРТА-25 ALU



ПОРТА-29

3D Grey



ПОРТА-25 ALU



ПОРТА-29

3D Wenge



ПОРТА-23

3D Grey

3D Wenge



ПОРТА-25 ALU



ПОРТА-29

3D Cappuccino



BRAVO

ТРЕНД-0
3D Wenge



BRAVO

ТРЕНД-3



BRAVO

ТРЕНД-4

3D Grey



BRAVO

ТРЕНД-3



BRAVO

ТРЕНД-4

3D Cappuccino



BRAVO

ТРЕНД-0

3D Cappuccino



BRAVO

3D Grey

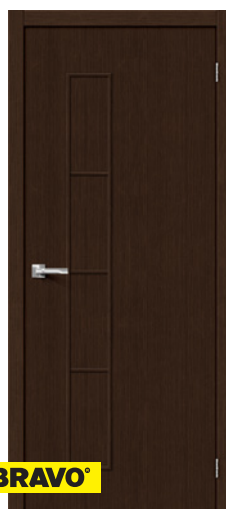

BRAVO

ТРЕНД-3

3D Wenge



BRAVO

ТРЕНД-4



BRAVO

ТРЕНД-11



BRAVO

ТРЕНД-12

3D Grey



BRAVO

ТРЕНД-13



BRAVO

ТРЕНД-14

3D Grey



BRAVO

ТРЕНД-11



BRAVO

ТРЕНД-12

3D Cappuccino



BRAVO

ТРЕНД-13



BRAVO

ТРЕНД-14

3D Cappuccino

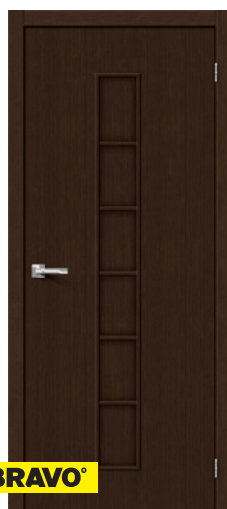

BRAVO

ТРЕНД-11

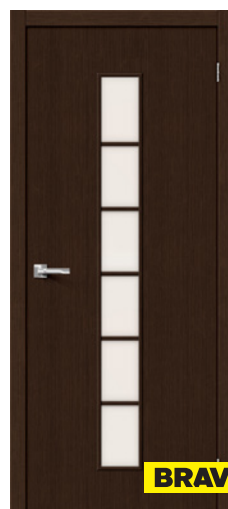

BRAVO

ТРЕНД-12

3D Wenge

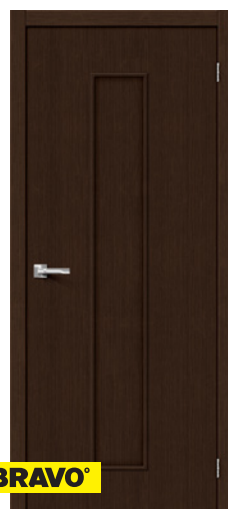

BRAVO

ТРЕНД-13



BRAVO

ТРЕНД-14

3D Wenge



BRAVO®

ТРЕНД-21



BRAVO®

ТРЕНД-22

3D Grey



BRAVO®

ТРЕНД-23

3D Grey



BRAVO®

ТРЕНД-25



BRAVO®

ТРЕНД-21



BRAVO®

ТРЕНД-22

3D Cappuccino



BRAVO®

ТРЕНД-23

3D Cappuccino



BRAVO®

ТРЕНД-25



BRAVO®

ТРЕНД-21



BRAVO®

ТРЕНД-22

3D Wenge



BRAVO®

ТРЕНД-23

3D Wenge



BRAVO®

ТРЕНД-25



BRAVO[®]

СИМПЛ-12
3D Shabby Chic



BRAVO[®]

СИМПЛ-13
3D Shabby Chic

ПОГОНАЖНЫЕ ИЗДЕЛИЯ

3D Shabby Chic, 3D Cappuccino, 3D Grey, 3D Wenge



СХЕМА МОНТАЖА МЕЖКОМНАТНЫХ ДВЕРЕЙ

толщина стены 55-70 мм, без использования добора



толщина стены от 70 мм, с использованием добора

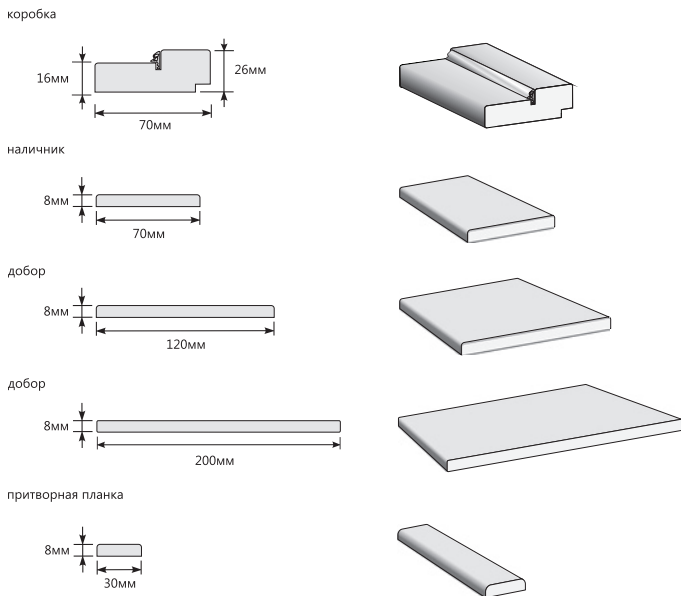
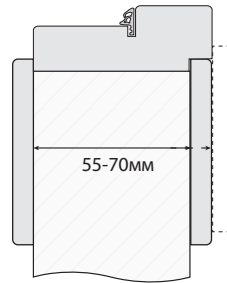
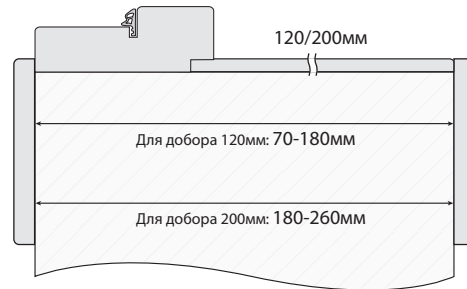

! при необходимости добор отрезается на необходимую ширину

BRAVO

**ДВЕРИ ЭМАЛИТ
СЕРИЯ LEGNO**

ЦВЕТ ОТДЕЛКИ



Класс А: высокие эстетические и прочностные характеристики.



Alaska

РАЗРЕЗ ДВЕРИ

Легно-21, 22, 23

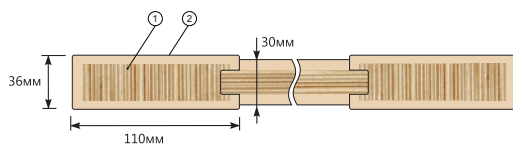

1. Профиль на основе композитного мебельного щита с использованием LVL-бруса (или высококачественного соснового бруса) и MDF
2. Эмалит (Германия)

«Бескромочная» технология производства



* Подробная информация о классификации отделочных материалов представлена на стр. 46

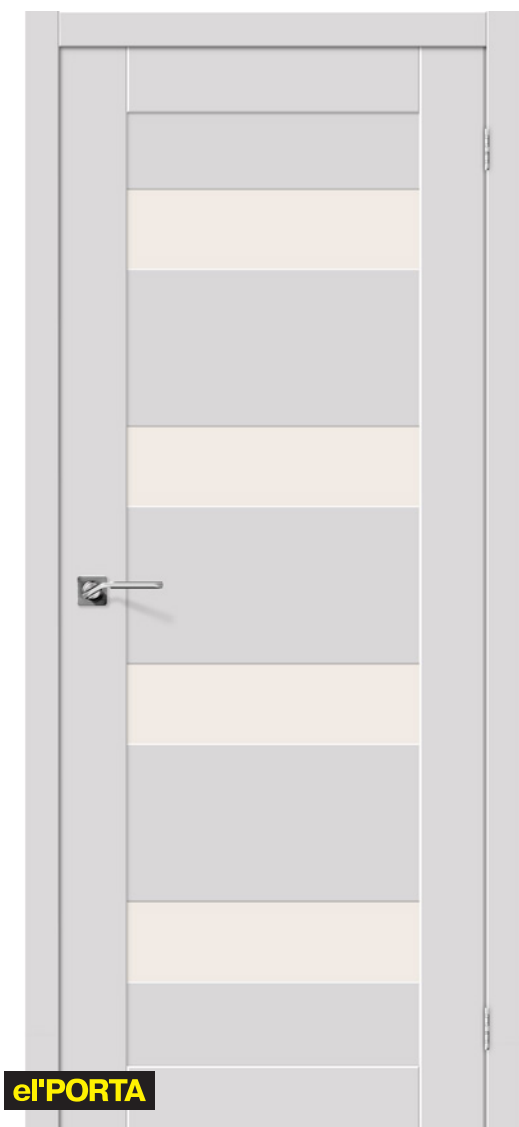

ЛЕГНО-23
Alaska



ЛЕГНО-21
Alaska



ЛЕГНО-22
Alaska

ПОГОНАЖНЫЕ ИЗДЕЛИЯ

Alaska

коробка «Т»

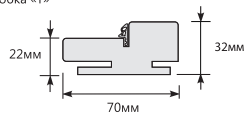

наличник «Т»

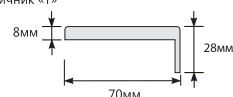

добор «Т»

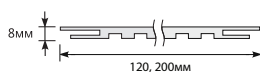

шпонка

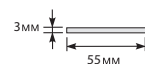

притворная планка

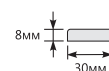

соединительный элемент



СХЕМА МОНТАЖА МЕЖКОМНАТНЫХ ДВЕРЕЙ

толщина стены 70-85 мм, без использования добора



толщина стены от 85 мм, с использованием добора

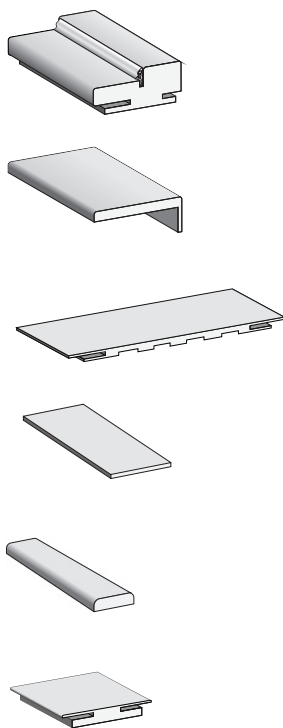
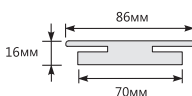
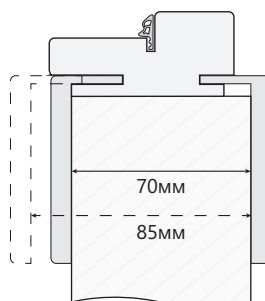
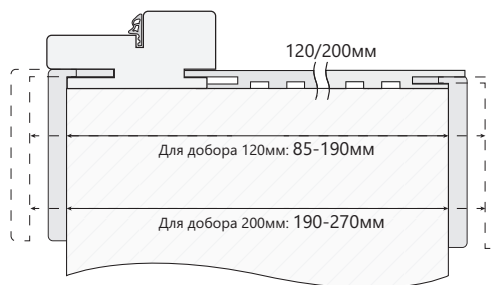

! при необходимости добор отрезается на необходимую ширину

!! при толщине стены свыше 270 мм используется комбинация из двух или более доборов с соединением на шпонку

СХЕМА СОЕДИНЕНИЯ ДОБОРОВ С ИСПОЛЬЗОВАНИЕМ ШПОНКИ

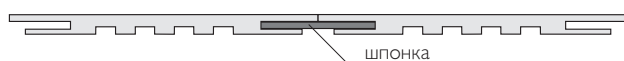

BRAVO

ДВЕРИ ОКРАШЕННЫЕ (ЭМАЛЬ)

СЕРИЯ FIX

СЕРИЯ FLEX

ЦВЕТ ОТДЕЛКИ



К-13
(Мокко)

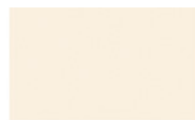

К-14
(Крем)



К-23
(Белый)



К-24
(Белое Золото)



К-25
(Белое Серебро)



К-33
(Белый)



BRAVO°

ГРАФФИТИ-3
К-33 (Белый)



BRAVO°

ГРАФФИТИ-4
К-33 (Белый)

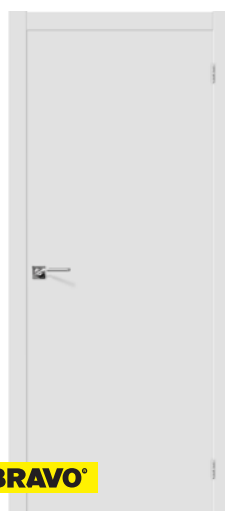

BRAVO°

СОУЛ
К-33 (Белый)



BRAVO°



BRAVO°

РИТМ
К-33 (Белый)



BRAVO°



BRAVO°

ОПЕРА
К-33 (Белый)



BRAVO®

ГРАФФИТИ-1

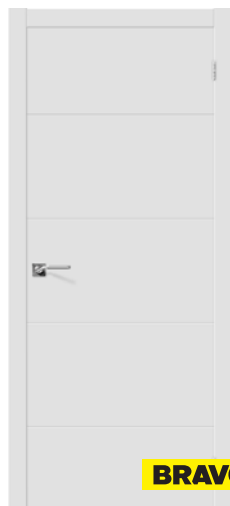

BRAVO®

ГРАФФИТИ-2

К-23 (Белый)



BRAVO®

ГРАФФИТИ-5



BRAVO®

ГРАФФИТИ-8

К-23 (Белый)



BRAVO®

ФБЮЖН ПЛЮС

К-23 (Белый)



BRAVO®



BRAVO®

ДЖАЗ

К-14 (Крем)



BRAVO®



BRAVO®

ФОЛК

К-23 (Белый)



BRAVO®



BRAVO®

ДЖАЗ

К-23 (Белый)



BRAVO®



БЛЮЗ
К-23 (Белый)



БЛЮЗ
К-25 (Белое Серебро)



БЛЮЗ
К-14 (Крем)



БЛЮЗ
К-24 (Белое Золото)



БЛЮЗ
К-13 (Мокко)



ТАНГО
К-23 (Белый)

К-13 (Мокко), К-14 (Крем)

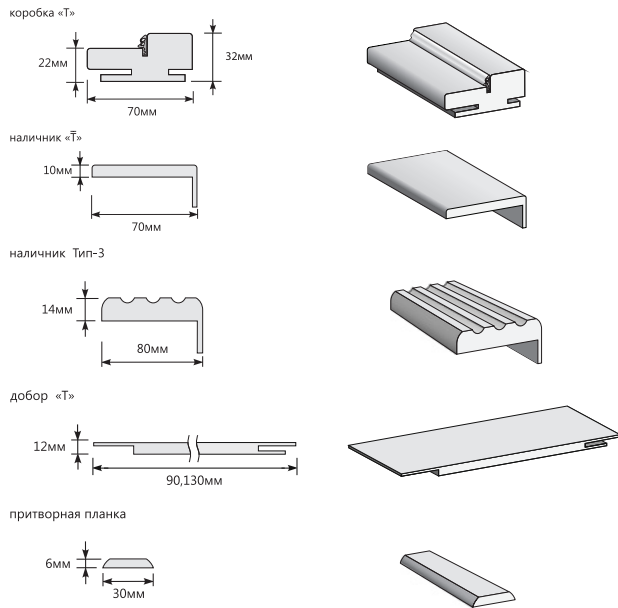

Whitey

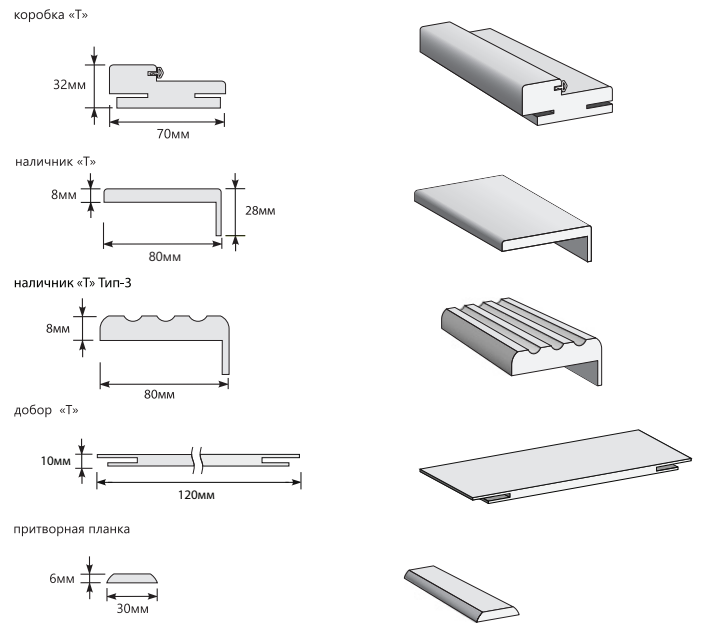

К-24 (Белое Золото), К-25 (Белое Серебро)

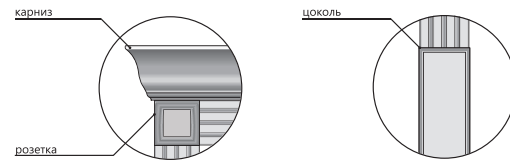

BRAVO

 ДВЕРИ С ОТДЕЛКОЙ ПВХ
СЕРИЯ STATUS

ЦВЕТ ОТДЕЛКИ



Класс D: долговременная эксплуатация в домашних условиях и офисах.



П-23
(Белый)



П-34
(Шимо Светлый)



П-35
(Шимо Темный)



СТАТУС-14

СТАТУС-15

П-23 (Белый)

СТАТУС-20

СТАТУС-21

П-23 (Белый)



СТАТУС-14

СТАТУС-15

П-34 (Шимо Светлый)

СТАТУС-20

СТАТУС-21

П-34 (Шимо Светлый)



СТАТУС-14

СТАТУС-15

П-35 (Шимо Темный)

СТАТУС-20

СТАТУС-21

П-35 (Шимо Темный)

ПОГОНАЖНЫЕ ИЗДЕЛИЯ

П-23 (Белый)

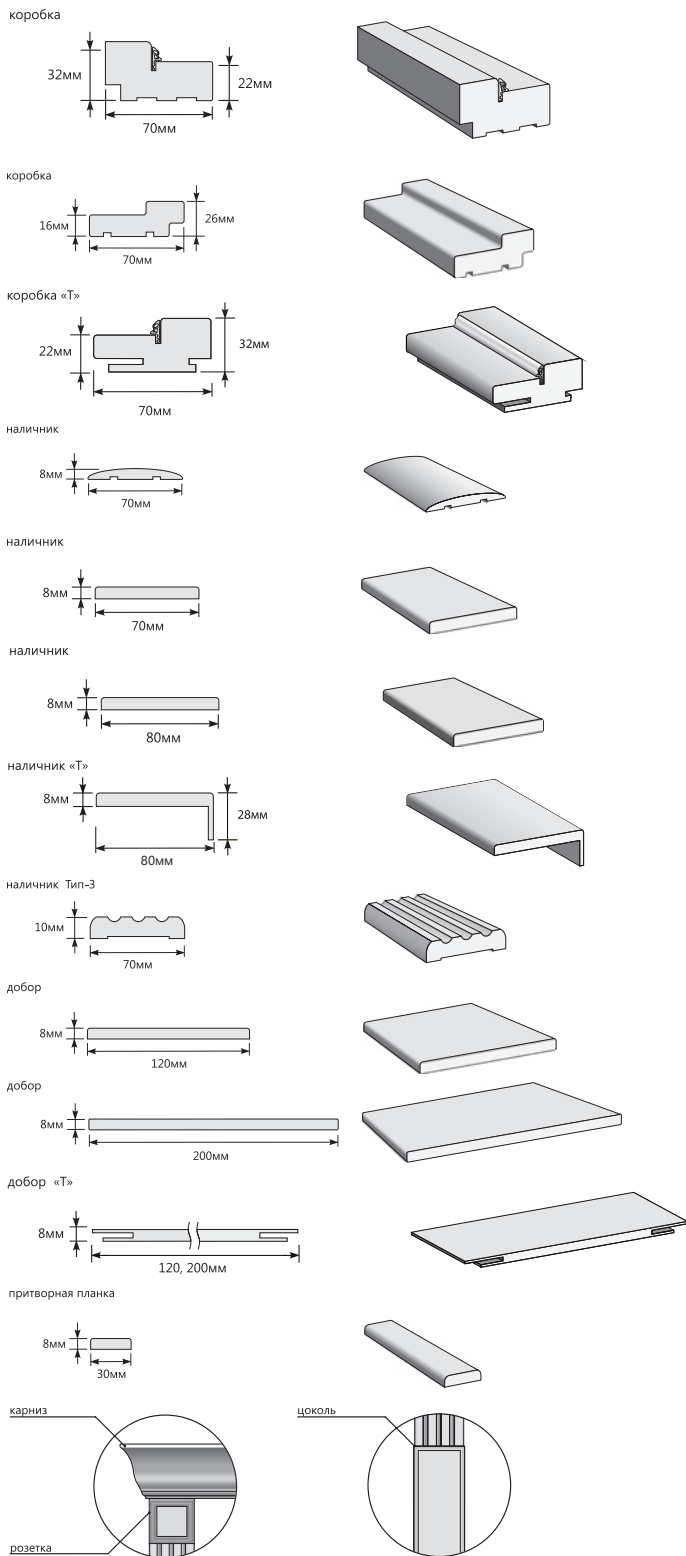

П-34 (Шимо Светлый), П-35 (Шимо Темный)



СХЕМА МОНТАЖА ПОГОНАЖНЫХ ИЗДЕЛИЙ

“классический” погонаж

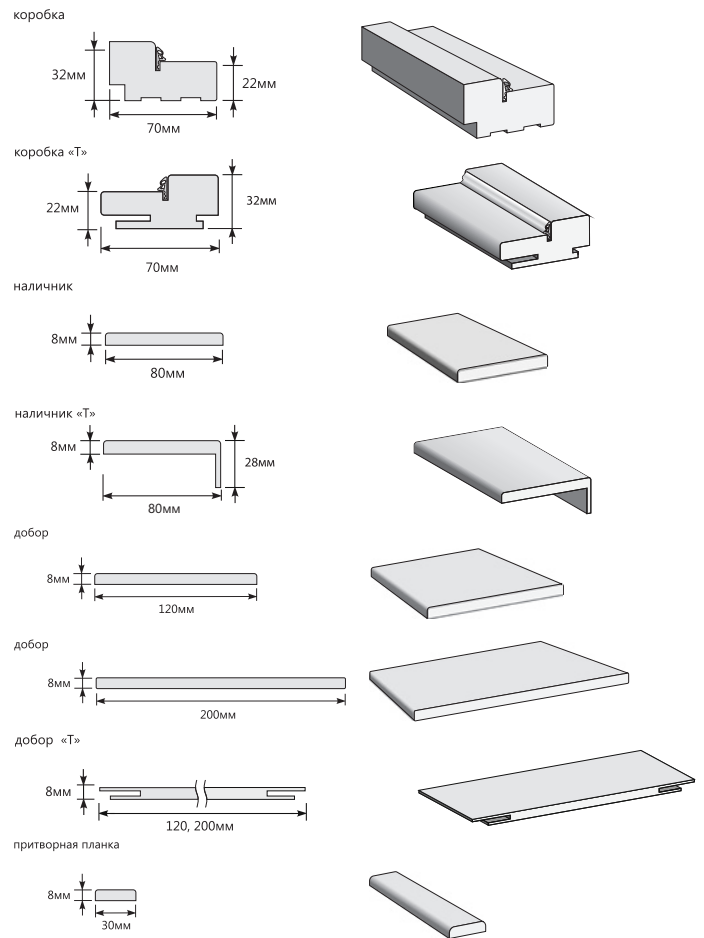
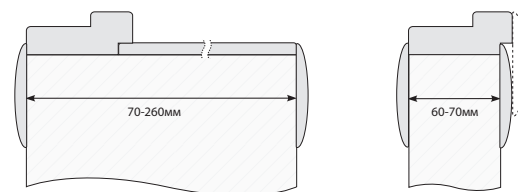

BRAVO

 ДВЕРИ С ОТДЕЛКОЙ ПВХ
СЕРИЯ SKINNY

ЦВЕТ ОТДЕЛКИ



Класс D: долговременная эксплуатация в домашних условиях и офисах.



П-24
(Белый)



П-30
(БелДуб)



П-31
(ИталОрех)



П-32
(МиланОрех)



П-33
(Венге)

* Подробная информация о классификации отделочных материалов представлена на стр. 46



СКИННИ-32
П-30 (БелДуб)



СКИННИ-33
П-30 (БелДуб)



ПЕРФЕКТА **ПЕРФЕКТА «О»**
П-32 (МиланОрех)



ПЕРФЕКТА **ПЕРФЕКТА «О»**
П-31 (ИталОрех)



BRAVO®

ПЕРФЕКТА «С»
П-31 (ИталОрех)



BRAVO®

ПЕРФЕКТА «С»
П-32 (МиланОрех)



BRAVO®

BRAVO®

ПЕРФЕКТА **ПЕРФЕКТА «О»**
П-24 (Белый)



BRAVO®

BRAVO®

ПЕРФЕКТА **ПЕРФЕКТА «О»**
П-30 (БелДуб)



BRAVO®

BRAVO®

ПЕРФЕКТА **ПЕРФЕКТА «О»**
П-33 (Венге)

ПОГОНАЖНЫЕ ИЗДЕЛИЯ

П-24 (Белый), П-30 (БелДуб), П-31 (ИталОрех),
П-32 (МиланОрех), П-33 (Венге)



СХЕМА МОНТАЖА ПОГОНАЖНЫХ ИЗДЕЛИЙ

“классический” погонаж

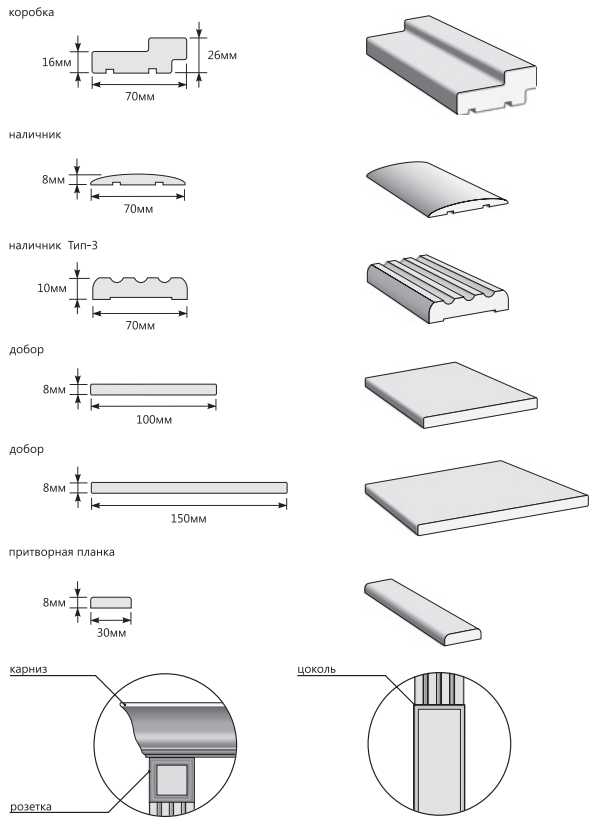
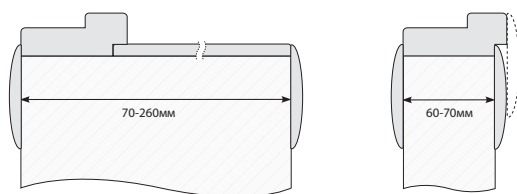

BRAVO

ДВЕРИ С ОДЕЛКОЙ ПВХ

СЕРИЯ START

СЕРИЯ GRAFFITI

ЦВЕТ ОТДЕЛКИ



Класс D: долговременная эксплуатация в домашних условиях и офисах.



П-11
(ИталОрех)



П-12
(МиланОрех)



П-13
(Венге)



П-21
(БелДуб)

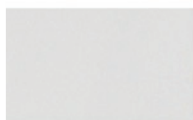

П-23
(Белый)



МОДЕНА
П-11 (ИталОрех)



МОДЕНА
П-12 (МиланОрех)



ЛИДИЯ
П-11 (ИталОрех)



ЛИДИЯ
П-12 (МиланОрех)



КЭРОЛЛ
П-11 (ИталОрех)



КЭРОЛЛ
П-12 (МиланОрех)



BRAVO[®]

НЕАПОЛЬ
П-12 (МиланОрех)



BRAVO[®]

НЕАПОЛЬ
П-12 (МиланОрех)



BRAVO[®]



BRAVO[®]

НЕАПОЛЬ
П-11 (ИталОрех)



BRAVO[®]



BRAVO[®]

АЛЬФА
П-12 (МиланОрех)



BRAVO[®]



BRAVO[®]

АЛЬФА
П-21 (БелДуб)



BRAVO°

АЛЬФА
П-13 (Венге)



BRAVO°

АЛЬФА
П-23 (Белый)



BRAVO°

АЛЬФА
П-13 (Венге)



BRAVO°

П-23 (Белый)



BRAVO°

АЛЬФА
П-11 (ИталОрех)



BRAVO°



BRAVO®

ВИРАЖ ПЛЮС
П-11 (ИталОрех)



BRAVO®



BRAVO®

ВИРАЖ ПЛЮС
П-12 (МиланОрех)

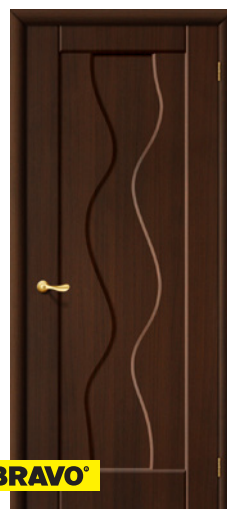

BRAVO®



BRAVO®

ВИРАЖ
П-13 (Венге)



BRAVO®



BRAVO®

ВИРАЖ
П-21 (БелДуб)



BRAVO®



BRAVO®

ВИРАЖ ПЛЮС
П-23 (Белый)



ОРБИТА ПЛЮС
П-11 (ИталОрех)

ЛОТОС
П-11 (ИталОрех)



ОРБИТА ПЛЮС
П-12 (МиланОрех)

ЛОТОС
П-12 (МиланОрех)



ОРБИТА ПЛЮС
П-21 (БелДуб)

ГРАФФИТИ-2 **ГРАФФИТИ-4**
П-23 (Белый)

ПОГОНАЖНЫЕ ИЗДЕЛИЯ

П-11 (ИталОрех), П-12 (МиланОрех), П-13 (Венге), П-21 (БелДуб)

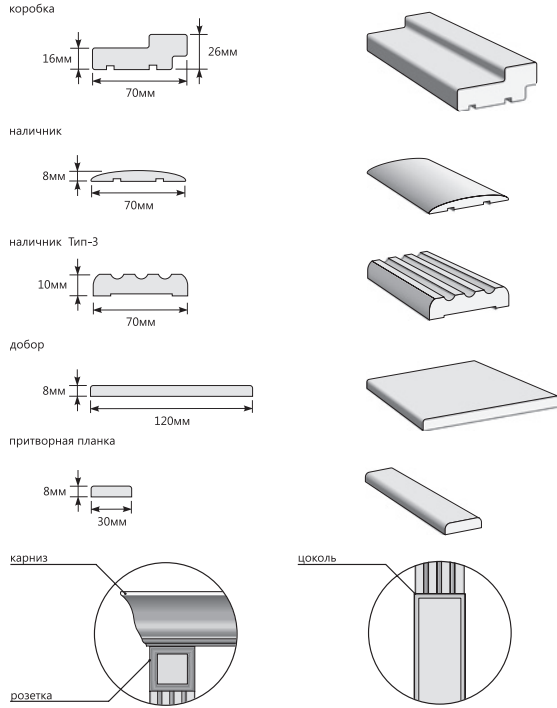

П-23 (Белый)

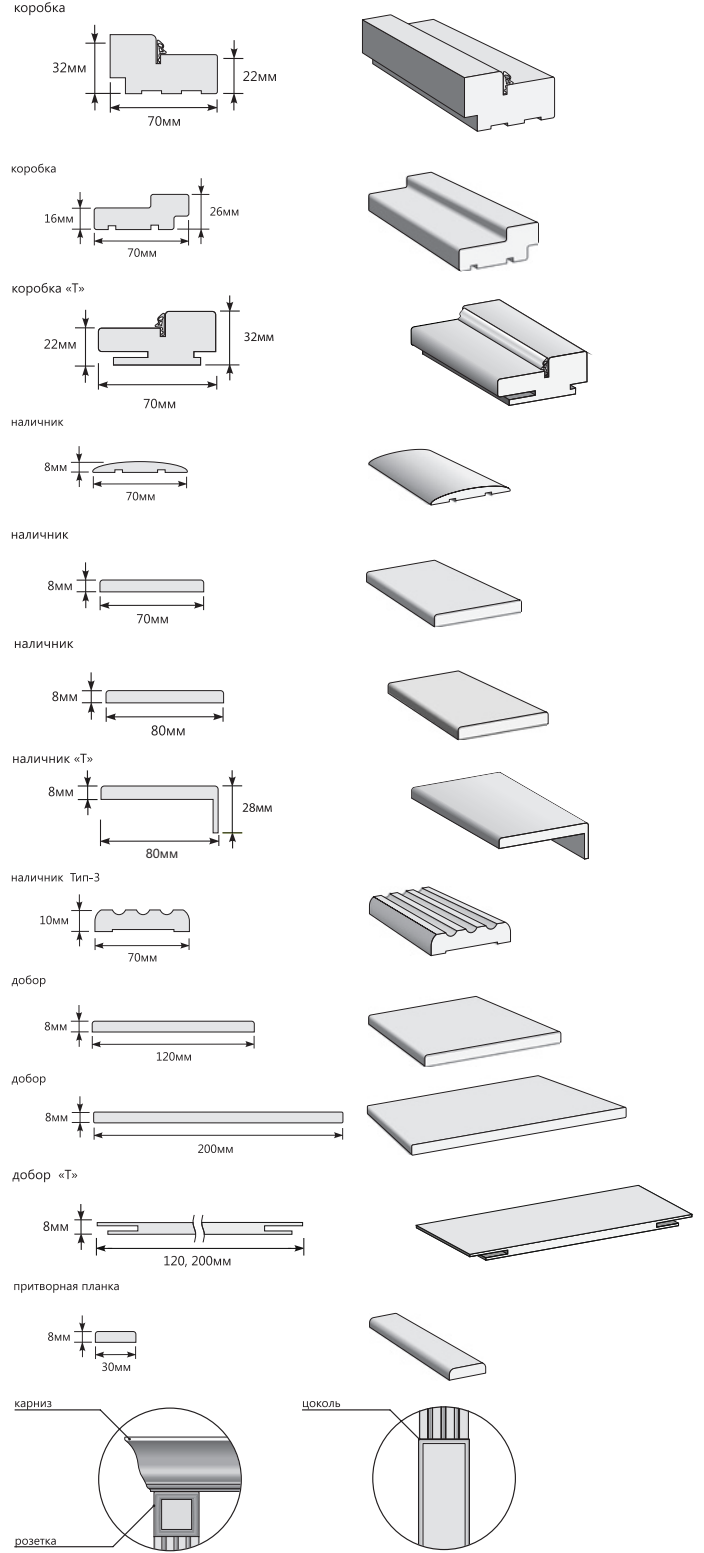

BRAVO

| ДВЕРИ ЛАМИНИРОВАННЫЕ

ЦВЕТ ОТДЕЛКИ



Класс Е: хорошее сочетание цены и качества.



Л-11
(ИталОрех)



Л-12
(МиланОрех)



Л-13
(Венге)



Л-21
(БелДуб)



Л-23
(Белый)

* Подробная информация о классификации отделочных материалов представлена на стр. 46



1Г

1С

Л-11 (ИталОрех)

1Г

1С

Л-12 (МиланОрех)



2Г

2С

Л-11 (ИталОрех)

2Г

2С

Л-12 (МиланОрех)



2Г

2С

Л-13 (Венге)

2Г

2С

Л-21 (БелДуб)



BRAVO®

3П
Л-11 (ИталОрех)



BRAVO®

3Г
Л-11 (ИталОрех)



BRAVO®

3П
Л-12 (МиланОрех)



BRAVO®

3Х



BRAVO®

3С
Л-11 (ИталОрех)



BRAVO®

3Х



BRAVO®

3Г
Л-12 (МиланОрех)



BRAVO®

3С



BRAVO°

4Ф

Л-11 (ИталОрех)



BRAVO°

4Ф

Л-12 (МиланОрех)



BRAVO°

BRAVO°

4Г

4С

Л-11 (ИталОрех)



BRAVO°

BRAVO°

4Г

4С

Л-12 (МиланОрех)



BRAVO®

5П

Л-12 (МиланОрех)



BRAVO®

5Г

Л-12 (МиланОрех)

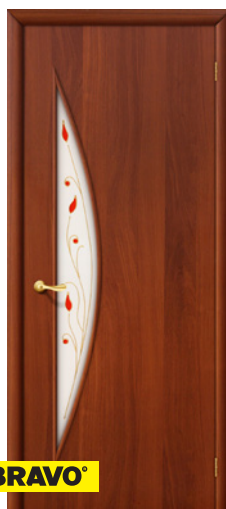

BRAVO®

5П

Л-11 (ИталОрех)



BRAVO®

5Г



BRAVO®

5С



BRAVO®

5Ф

Л-12 (МиланОрех)



BRAVO®

5С



BRAVO®

5Ф

Л-11 (ИталОрех)



6П
Л-11 (ИталОрех)

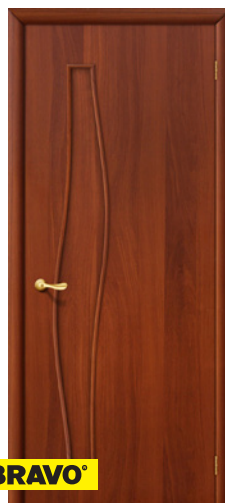

6Г
Л-11 (ИталОрех)



6П
Л-12 (МиланОрех)

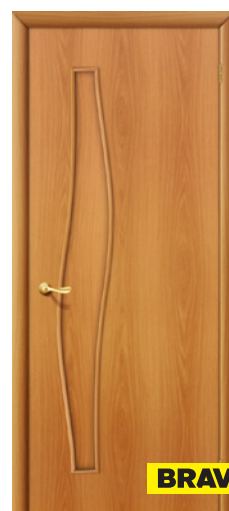

6Г



6С
Л-11 (ИталОрех)



6Ф



6С
Л-12 (МиланОрех)



6Ф



BRAVO®

8Г



BRAVO®

8Ф

Л-11 (ИталОрех)



BRAVO®

8Г



BRAVO®

8Ф

Л-12 (МиланОрех)



BRAVO®

8С



BRAVO®

8П

Л-11 (ИталОрех)



BRAVO®

8С



BRAVO®

8П

Л-12 (МиланОрех)



BRAVO®

9Г



BRAVO®

9С

Л-11 (ИталОрех)



BRAVO®

9Г



BRAVO®

9С

Л-12 (МиланОрех)



BRAVO®

10Г



BRAVO®

10С

Л-11 (ИталОрех)



BRAVO®

10Г



BRAVO®

10С

Л-12 (МиланОрех)



BRAVO®

11Г



BRAVO®

11Ф

Л-11 (ИталОрех)



BRAVO®

11Г



BRAVO®

11Ф

Л-12 (МиланОрех)

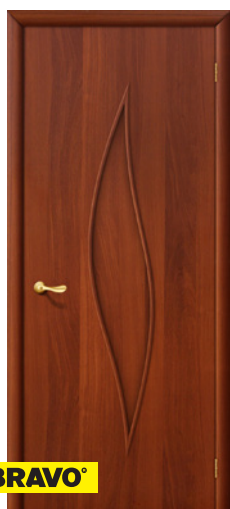

BRAVO®

12Г



BRAVO®

12С

Л-11 (ИталОрех)



BRAVO®

12Г



BRAVO®

12С

Л-12 (МиланОрех)

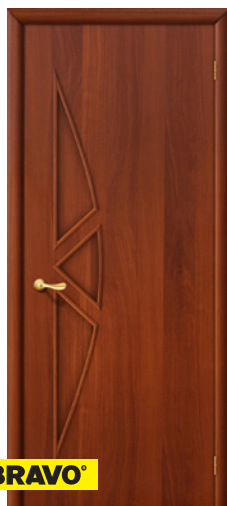

BRAVO®

15Г



BRAVO®

15С

Л-11 (ИталОрех)



BRAVO®

16Г



BRAVO®

16С

Л-11 (ИталОрех)



BRAVO®

15Г



BRAVO®

15С

Л-12 (МиланОрех)



BRAVO®

16Г



BRAVO®

16С

Л-12 (МиланОрех)



BRAVO®

15Ф

Л-11 (ИталОрех)



BRAVO®

Л-12 (МиланОрех)

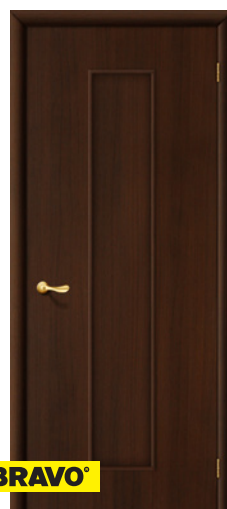

BRAVO®

20Г

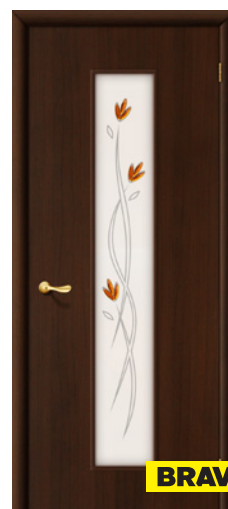

BRAVO®

22Х

Л-13 (Венге)



20Г
Л-11 (ИталОрех) Л-12 (МиланОрех)

21Х
Л-11 (ИталОрех) Л-12 (МиланОрех)



22Х
Л-11 (ИталОрех) Л-12 (МиланОрех)

23Х
Л-11 (ИталОрех) Л-12 (МиланОрех)



24Х
Л-11 (ИталОрех) Л-12 (МиланОрех)

25Х
Л-11 (ИталОрех) Л-12 (МиланОрех)

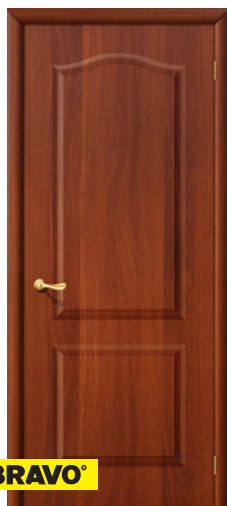

BRAVO[®]



BRAVO[®]

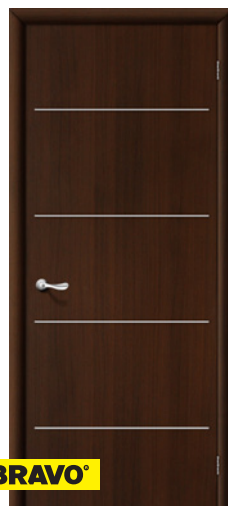

BRAVO[®]



BRAVO[®]

ПАЛИТРА
Л-11 (ИталОрех)

ДЕКОР
Л-13 (Венге)

ТРИО

Л-13 (Венге)



BRAVO[®]



BRAVO[®]



BRAVO[®]



BRAVO[®]

ПАЛИТРА
Л-12 (МиланОрех)

КВАДРО
Л-13 (Венге)

19С

Л-13 (Венге)



BRAVO[®]



BRAVO[®]

ПАЛИТРА
Л-23 (Белый)

Л-11 (ИталОрех), Л-12 (МиланОрех),
Л-13 (Венге), Л-21 (БелДуб), Л-23 (Белый)

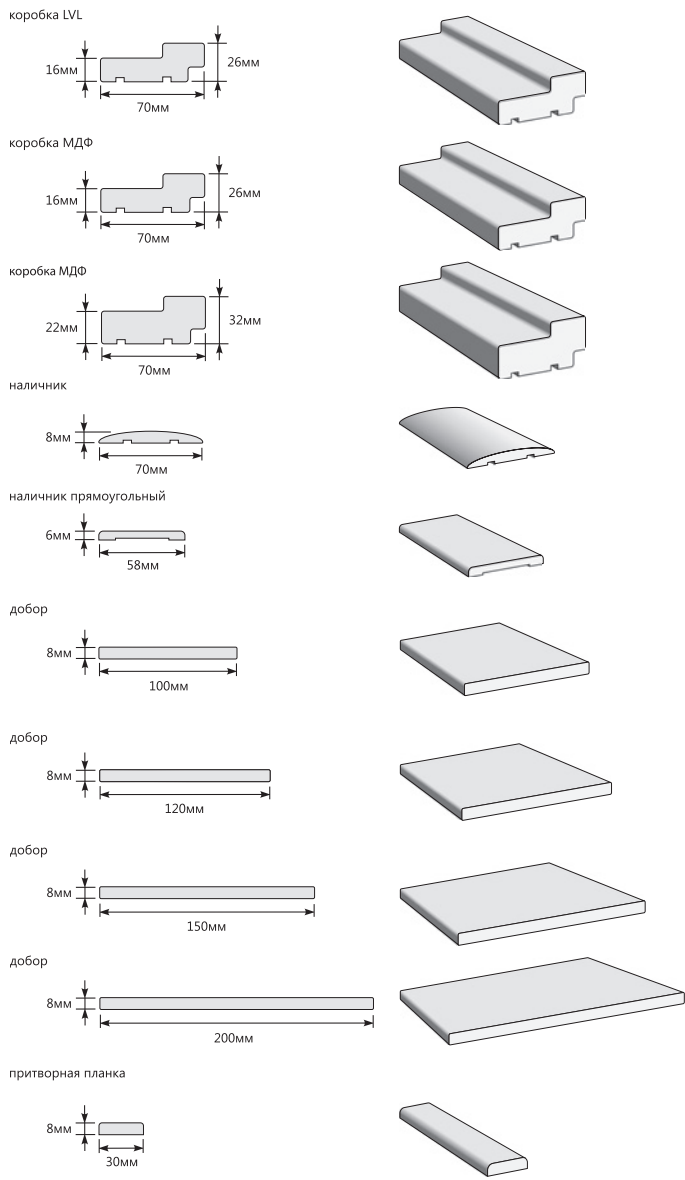

BRAVO

ДВЕРИ СТЕКЛЯННЫЕ

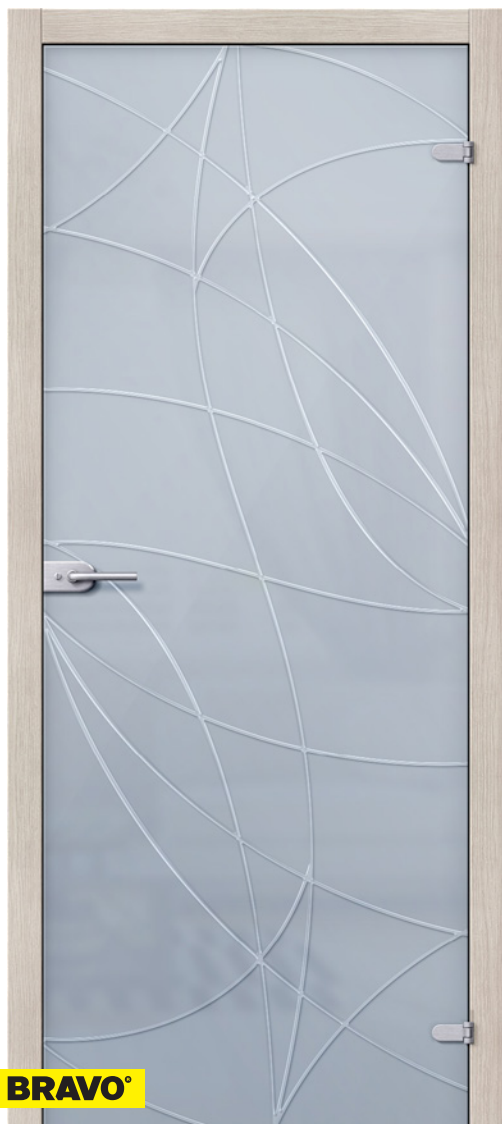

BRAVO®

АВРОРА

Сатинато Белое



BRAVO®

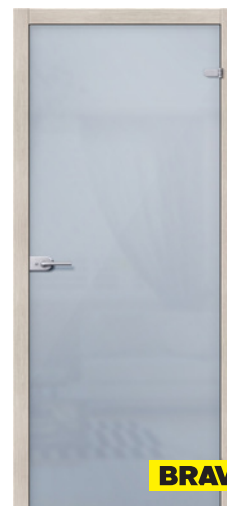

BRAVO®

ЛАЙТ

Сатинато Бронза

Сатинато Белое



BRAVO®

ЛАЙТ

Черный Жемчуг



BRAVO®

ГРАЦИЯ

Сатинато Белое



BRAVO®

КРИСТАЛЛ

Сатинато Белое



BRAVO®

ИАНА

Сатинато Белое



BRAVO®

ФЛОРИ

Белое



BRAVO®

АРКАДА ЛЮКС

Сатинато Белое



ИАНА (СТ-1)
Сатинато Белое

Для установки однопольной двери необходимо приобрести:

- дверь любой модели с врезкой под замок (СТ-1);
- комплект погонажных изделий (коробка, наличник, добор) с любым видом отделки из нашего ассортимента.

Выберите тип запираения и укомплектуйте дверь фурнитурой:

- для запираения на ключ: две петли, ручка, замок, цилиндр;
- для запираения на фиксатор: две петли, ручка, защелка с фиксатором;
- без запираения: две петли, ручка, защелка без запираения.

ПРИМЕРЫ ПОГОНАЖНЫХ ИЗДЕЛИЙ С ОТДЕЛКОЙ ЭКО ШПОНОМ



ФУРНИТУРА

- AL Алюминий
- С Хром



Замок Bravo
СТ MP-600-CL



Защелка Bravo
СТ MP-600-WC
(с фиксатором)



Защелка Bravo
СТ MP-600-00
(без запираения)



Ручка Bravo CT 201



Петля Bravo CT 134



Цилиндр ключ/фиксатор
Bravo CT BF-43-17/26

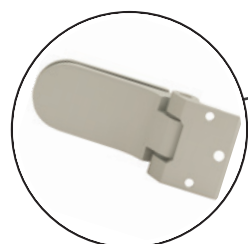

Петля Bravo CT 134



Ответная часть 500SBL

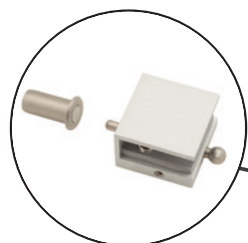

Шпингалет 400+В



ЛАЙТ (СТ-2)

ЛАЙТ (СТ-1)

Для установки двухпольной (распашной) двери необходимо приобрести:

- дверь с врезкой под замок (СТ-1);
- дверь с врезкой под ответную планку (СТ-2);
- комплект погонажных изделий (коробка, наличник, добор) с любым видом отделки из нашего ассортимента.

Выберите тип запирания и укомплектуйте дверь фурнитурой (в цвете Алюминий):

- для запирания на ключ: четыре петли, ручка, замок, цилиндр, ответная планка;
- для запирания на фиксатор: четыре петли, ручка, защелка с фиксатором, ответная планка;
- при необходимости один или два шпингалета.

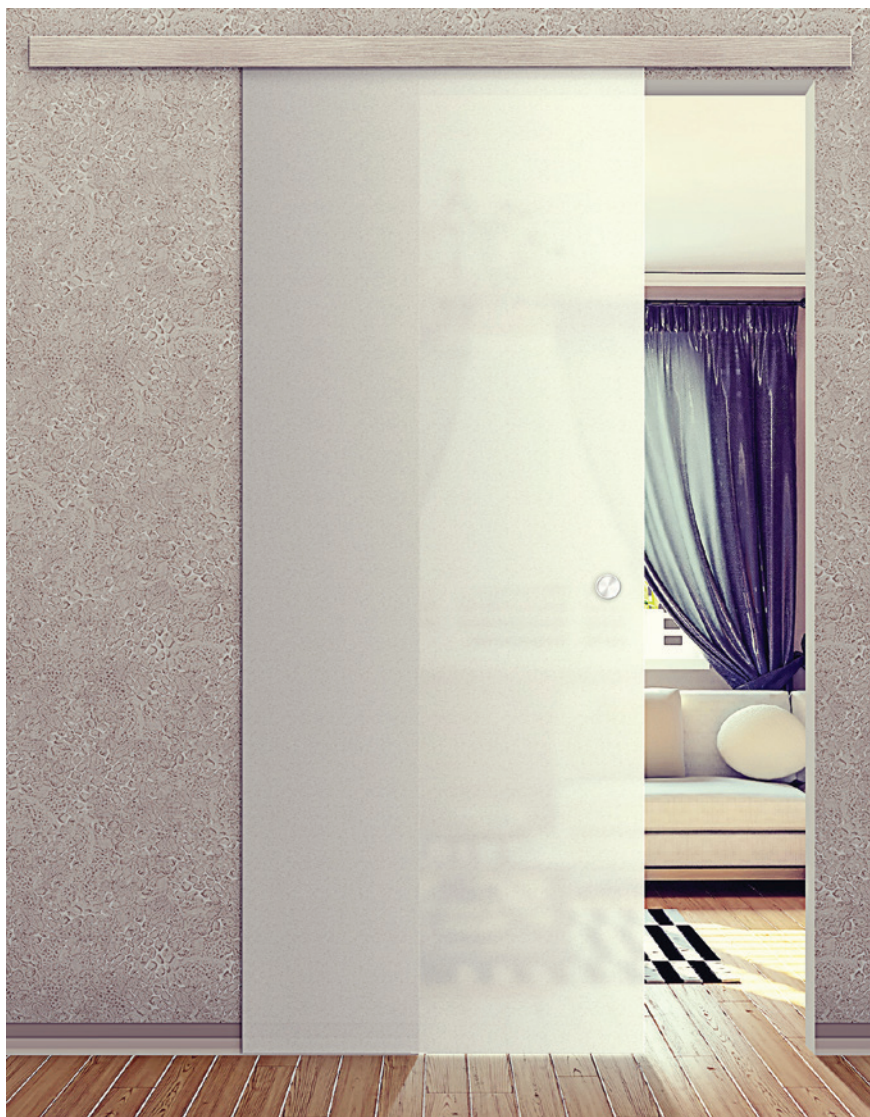

ЛАЙТ (СТ-КУПЕ)

Сатинато Белое

Для установки однопольной раздвижной двери необходимо приобрести:

- дверь СТ-Купе;

Укомплектуйте дверь набором фурнитуры:

- ручка купе;
- раздвижная система Herkules Glass;
- маскировочная планка для системы Herkules Glass.

BRAVO

ДВЕРИ СТРОИТЕЛЬНЫЕ

ЦВЕТ ОТДЕЛКИ



Класс Е: хорошее сочетание цены и качества.



Л-11
(ИталОрех)



Л-12
(МиланОрех)



Л-13
(Венге)



Л-16
(Серый)



Л-21
(БелДуб)



Л-23
(Белый)



T-01
(ДубНат)



Без Отделки

СТЕКЛО

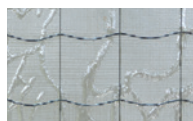

Стекло
армированное

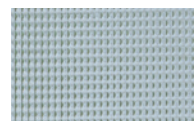

Стекло
Кризет

* Подробная информация о классификации отделочных материалов представлена на стр. 46

Схема дверей ГОСТ

тип ПГ

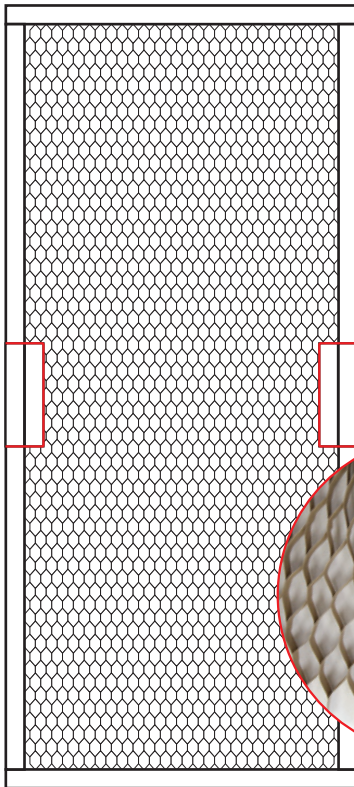

Жесткий сотовый наполнитель со средним размером ячейки (30 мм) - материал с сотовой структурой, который обеспечивает уникальные упруго-прочностные свойства при очень малом весе

300*60 мм

тип ПГУ

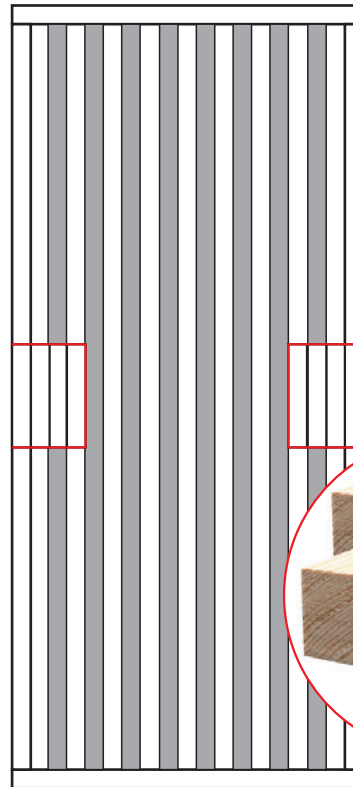

Высококачественный сосновый брус сечением 32x32 мм.

300*120 мм

РАЗМЕР ПРОЕМА ПОД СТЕКЛО

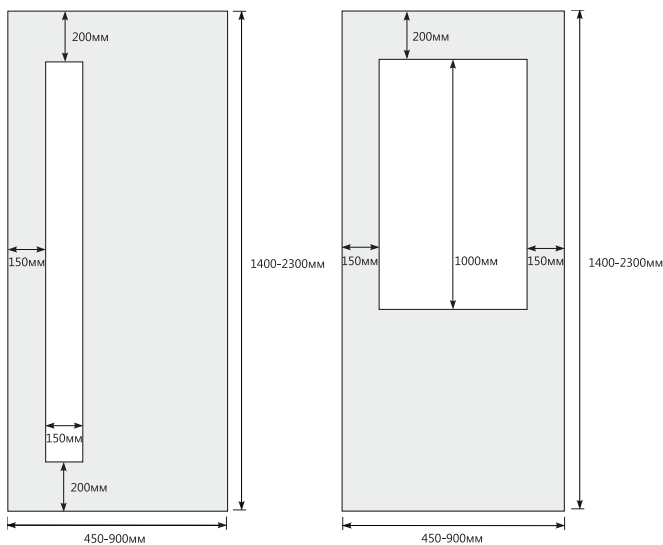

ПО-1

ПО-2



КЛАССИК

Без отделки



BRAVO®



BRAVO®



BRAVO®



BRAVO®

ГОСТ ПГ

Л-11 (ИталОрех)

Л-12 (МиланОрех)

ГОСТ ПГ

Л-13 (Венге)

Л-21 (БелДуб)



BRAVO®



BRAVO®



BRAVO®



BRAVO®

ГОСТ ПО-1

Л-11 (ИталОрех)

Л-12 (МиланОрех)

ГОСТ ПО-1

Л-13 (Венге)

Л-21 (БелДуб)



BRAVO®



BRAVO®



BRAVO®



BRAVO®

ГОСТ ПО-2

Л-11 (ИталОрех)

Л-12 (МиланОрех)

ГОСТ ПО-2

Л-13 (Венге)

Л-21 (БелДуб)

ДВЕРИ СТРОИТЕЛЬНЫЕ БЕЗ ПРИТВОРА
ЛАМИНИРОВАННЫЕ / ШПОНИРОВАННЫЕ / БЕЗ ОТДЕЛКИ



ГОСТ ПГ
Л-16 (Серый) Л-23 (Белый)

ГОСТ ПГ
Т-01 (ДубНат) Без отделки



ГОСТ ПО-1
Л-16 (Серый) Л-23 (Белый)

ГОСТ ПО-1
Т-01 (ДубНат) Без отделки



ГОСТ ПО-2
Л-16 (Серый) Л-23 (Белый)

ГОСТ ПО-2
Т-01 (ДубНат) Без отделки

Л-11 (ИталОрех), Л-12 (МиланОрех), Л-13 (Венге),
Л-16 (Серый), Л-21 (БелДуб), Л-23 (Белый)

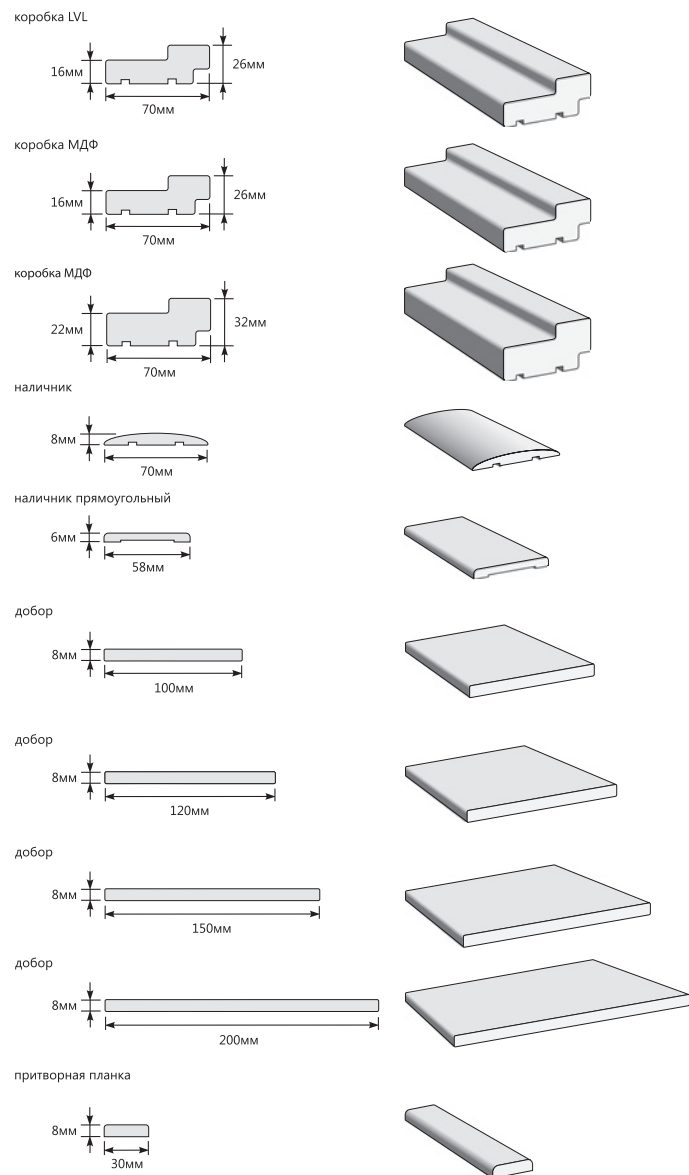

Т-01 (ДубНат)

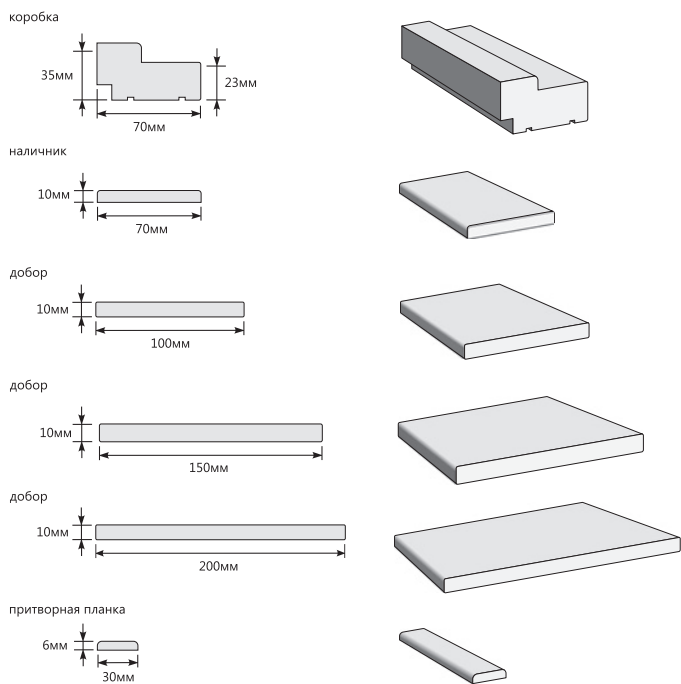

Без отделки

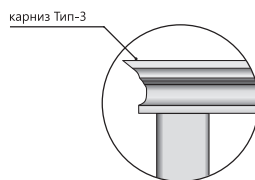
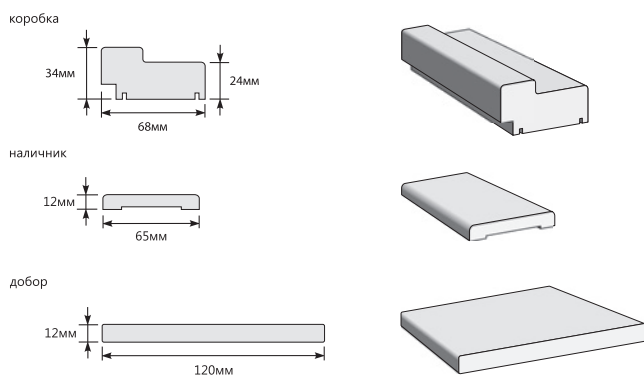

BRAVO

ДВЕРИ ДЛЯ САУНЫ
И БАНИ



ДЕРЕВО
«Glassjet»



ПАРИЛКА
Тон Бронза



КНОБ «Е»
Тон Бронза Сатинато Бронза

BRAVO

ДВЕРИ РАЗДВИЖНЫЕ



ТВИГГИ М1

Wenge Veralinga

Bianco Veralinga

ТВИГГИ М1

Grey Veralinga

Cappuccino Veralinga



ТВИГГИ V4 MF

Wenge Veralinga

Bianco Veralinga

ТВИГГИ V4 MF

Grey Veralinga

Cappuccino Veralinga



Стекло белое
сатинированное
«Magic Fog»



ТВИГГИ V4 Crystalline

Wenge Veralinga

Bianco Veralinga

ТВИГГИ V4 Crystalline

Grey Veralinga

Cappuccino Veralinga

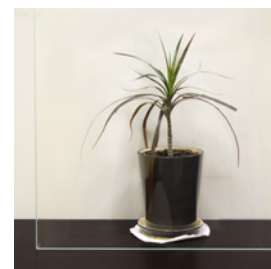

Стекло
просветленное
«Crystalline»

ДВЕРИ РАЗДВИЖНЫЕ С ОТДЕЛКОЙ ЭКО ШПОНОМ СЕРИЯ TWIGGY



1. Брус деревянный (50x50мм)
2. Верхняя направляющая П-2
3. Ролики Bravo W-100
4. Добор
5. Дверное полотно
6. Нижняя направляющая П-11

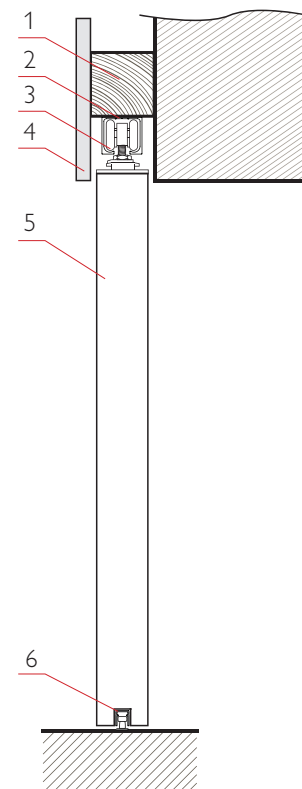

ТВИГГИ V4 Crystalline
Grey Veralinga

Для установки раздвижной двери из одного полотна необходимо приобрести:

- 1 дверное полотно;
- 1 верхнюю направляющую П-2;
- 1 комплект роликов для раздвижной двери Bravo W-100;
- 1 Ручку Купе Bravo SL-1;
- 1 нижнюю направляющую П-11;
- при необходимости: соединительные элементы, наличники, доборы, шпонки

СХЕМА ОТКРЫВАНИЯ



ТАБЛИЦА РАЗМЕРОВ

Высота обрамленного проема, см	Ширина проема, см	Размер дверных полотен, см
до 200	58-68	200*60
до 200	68-78	200*70
до 200	78-88	200*80
до 200	88-98	200*90



Верхняя направляющая П-2

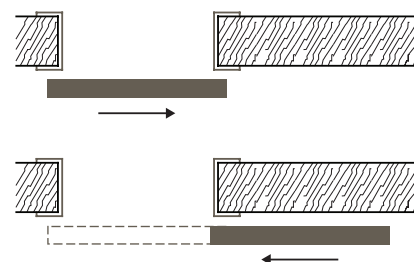

Ролики Bravo W-100



Ручка Купе Bravo SL-1

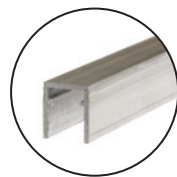

Нижняя направляющая П-11



ТВИГГИ V4 MF

Bianco Veralinga

Для установки раздвижной двери из двух полотен необходимо приобрести:

- 2 дверных полотна;
- 2 верхние направляющие П-2;
- 2 комплекта роликов для раздвижных дверей Bravo W-100;
- 2 комплекта Ручек Купе Bravo SL-1;
- 1 нижнюю направляющую П-11;
- при необходимости: соединительные элементы, наличники, доборы, шпонки

СХЕМА ОТКРЫВАНИЯ



ТАБЛИЦА РАЗМЕРОВ

Высота обрамленного проема, см	Ширина проема, см	Размер дверных полотен, см
до 200	118-128	200*60 (2 шт.)
до 200	128-148	200*70 (2 шт.)
до 200	148-168	200*80 (2 шт.)
до 200	168-188	200*90 (2 шт.)

BRAVO

■ ДВЕРИ СКЛАДНЫЕ

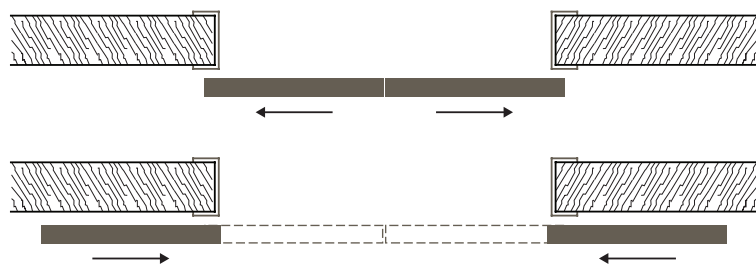

ПОРТА-21

Wenge Veralinga

Bianco Veralinga

Grey Veralinga

Cappuccino Veralinga

Anegri Veralinga



ПОРТА-22 MF

Wenge Veralinga

Bianco Veralinga

Grey Veralinga

Cappuccino Veralinga

Anegri Veralinga



ПОРТА-23 MF

Wenge Veralinga

Bianco Veralinga

Grey Veralinga

Cappuccino Veralinga

Anegri Veralinga

ДВЕРИ СКЛАДНЫЕ С ОТДЕЛКОЙ ЭКО ШПОНОМ
СЕРИЯ TWIGGY



ТВИГГИ M1

Wenge Veralinga

Bianco Veralinga

Grey Veralinga

Cappuccino Veralinga



ТВИГГИ V4 MF

Wenge Veralinga

Bianco Veralinga

Grey Veralinga

Cappuccino Veralinga

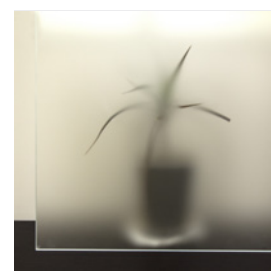

Стекло белое
сатинированное
«Magic Fog»



ТВИГГИ V4 Crystalline

Wenge Veralinga

Bianco Veralinga

Grey Veralinga

Cappuccino Veralinga

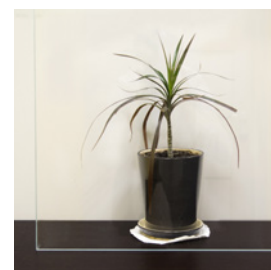

Стекло
просветленное
«Crystalline»



Перекладина



Ролик W-101

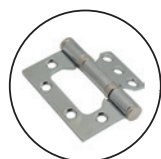

Петля без врезки



Ручка Купе



Стойка



ПОРТА-22 MF

Cappuccino Veralinga

Для установки складной двери из двух полотен необходимо приобрести:

- 2 равных по ширине дверных полотна (35 или 40 см);
- перекладину для складной двери в комплекте с верхней направляющей П-2 (100 см);
- 2 стойки для складной двери;
- 1 комплект роликов Bravo W-101;
- 2 стальные петли без врезки 75*63*2,5;
- при необходимости: наличники, доборы;

и укомплектовать фурнитурой на выбор:

- Ручка Купе
- Замок Купе (только для серии Porta X)

1. Перекладина
2. Ролики Bravo W-101
3. Добор
4. Дверное полотно
5. Наличник «Т»



СХЕМА ОТКРЫВАНИЯ



ТАБЛИЦА РАЗМЕРОВ

Высота проема, см	Ширина проема, см	Размер дверных полотен, см
207-210	77-80	200*35 (2 шт.)
207-210	87-90	200*40 (2 шт.)

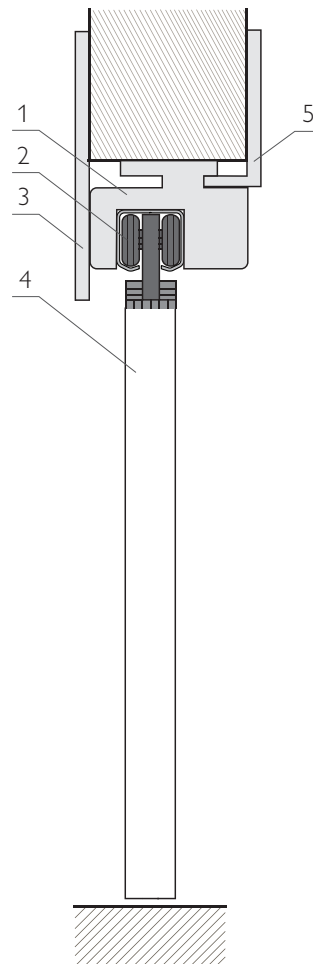
ДВЕРИ СКЛАДНЫЕ ИЗ ЧЕТЫРЕХ ПОЛОТЕН С ОТДЕЛКОЙ ЭКО ШПОНОМ



ТВИГГИ V4 Crystalline

Wenge Veralinga

Для установки складной двери из четырех полотен необходимо приобрести:

- 4 равных по ширине дверных полотна (35 или 40 см);
- перекладину для складной двери в комплекте с верхней направляющей П-2 (200 см);
- 2 стойки для складной двери;
- 2 комплекта роликов Bravo W-101;
- 4 стальных петли без врезки 75*63*2,5;
- при необходимости: наличники, доборы;

и укомплектовать фурнитурой на выбор:

- Ручка Купе
- Замок Купе (только для серии Porta X)

ТАБЛИЦА РАЗМЕРОВ

Высота проема, см	Ширина проема, см	Размер дверных полотен, см
207-210	147-150	200*35 (4 шт.)
207-210	167-170	200*40 (4 шт.)



BRAVO®

ГОСТ

Л-12 (МиланОрех)



BRAVO®



BRAVO®

ГОСТ

Л-11 (ИталОрех)

Л-21 (БелДуб)



BRAVO®



BRAVO®

ГОСТ

Л-13 (Венге)

Л-23 (Белый)

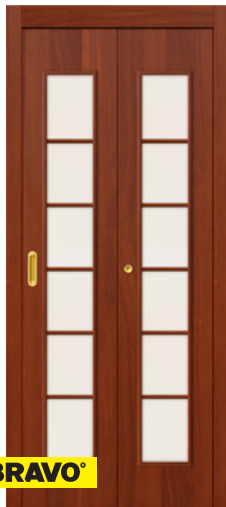

BRAVO®

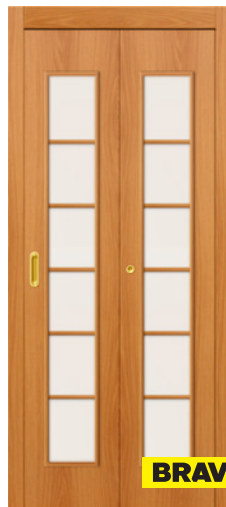

BRAVO®

2С

Л-11 (ИталОрех)

Л-12 (МиланОрех)



BRAVO®



BRAVO®

2С

Л-13 (Венге)

Л-21 (БелДуб)

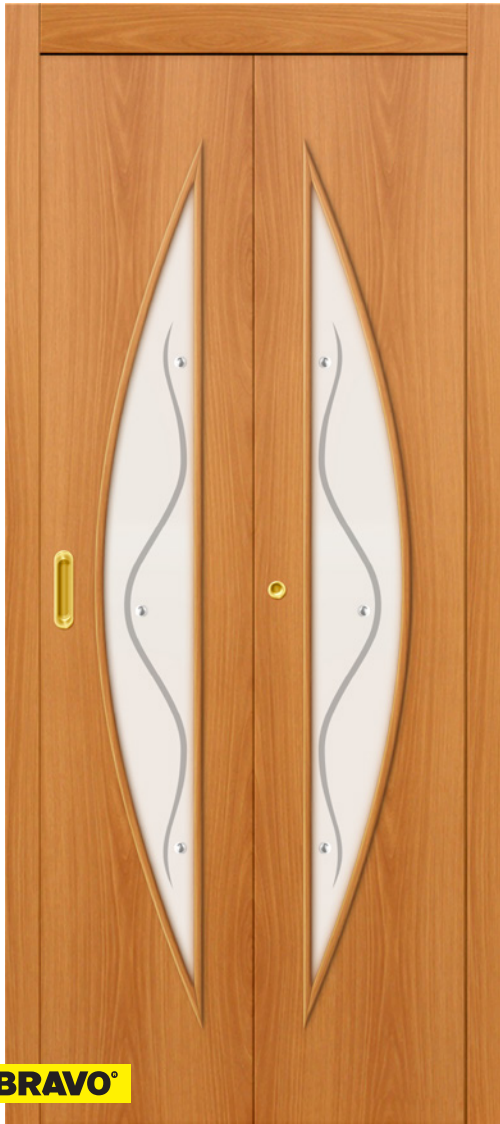

BRAVO

5Ф

Л-12 (МиланОрех)



BRAVO

5Ф

Л-11 (ИталОрех)

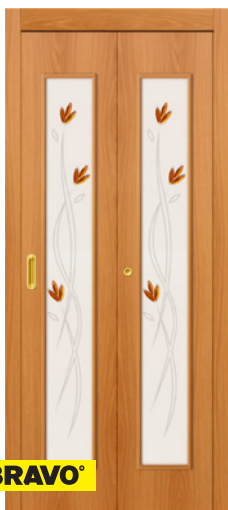

BRAVO

22Х

Л-12 (МиланОрех)

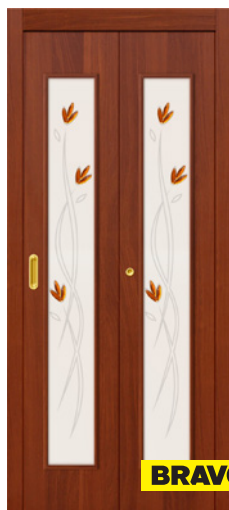

BRAVO

Л-11 (ИталОрех)



BRAVO

23Х

Л-12 (МиланОрех)



BRAVO

Л-11 (ИталОрех)



Перекладина



Ролик W-101

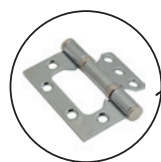

Петля без врезки



Ручка Купе



Стойка



23X

Л-11 (ИталОрех)

Для установки складной двери из двух полотен необходимо приобрести:

- 2 равных по ширине дверных полотна (35 или 40 см);
- перекладину для складной двери в комплекте с верхней направляющей П-2 (100 см);
- 2 стойки для складной двери;
- 1 комплект роликов Bravo W-101;
- 2 стальные петли без врезки 75*63*2,5;
- при необходимости: прямоугольные наличники, доборы;

и укомплектовать фурнитурой на выбор:

- Ручка Купе
- Замок Купе

1. Перекладина
2. Ролики Bravo W-101
3. Добор
4. Дверное полотно



СХЕМА ОТКРЫВАНИЯ



ТАБЛИЦА РАЗМЕРОВ

Высота проема, см	Ширина проема, см	Размер дверных полотен, см
207-210	77-80	200*35 (2 шт.)
207-210	87-90	200*40 (2 шт.)

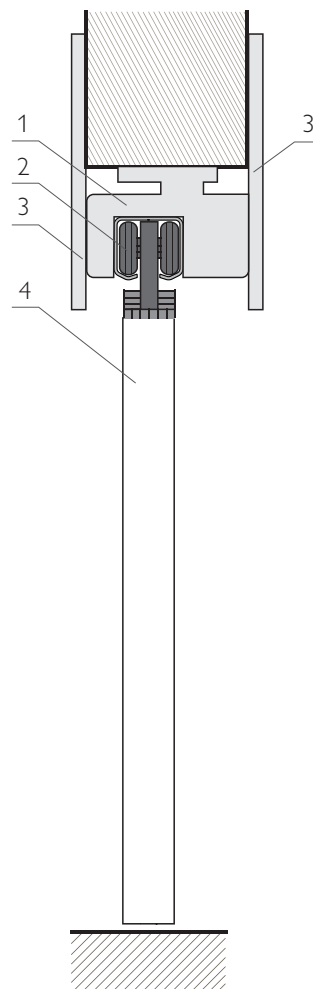

2С

Л-13 (Венге)

Для установки складной двери из четырех полотен необходимо приобрести:

- 4 равных по ширине дверных полотна (35 или 40 см);
- перекладину для складной двери в комплекте с верхней направляющей П-2 (200 см);
- 2 стойки для складной двери;
- 2 комплекта роликов Bravo W-101;
- 4 стальные петли без врезки 75*63*2,5;
- при необходимости: прямоугольные наличники, доборы;

и укомплектовать фурнитурой на выбор:

- Ручка Купе
- Замок Купе

ТАБЛИЦА РАЗМЕРОВ

Высота проема, см	Ширина проема, см	Размер дверных полотен, см
207-210	147-150	200*35 (4 шт.)
207-210	167-170	200*40 (4 шт.)



BRAVO®

БРАВО-011
Венге (#W)



BRAVO®

БРАВО-018
Венге (#W)



BRAVO®

БРАВО-018
Белый Глянец (018)



BRAVO®

БРАВО-018
Белый Дуб (610)



BRAVO®

Светлый Дуб (269)



BRAVO®

БРАВО-018
ИталОрех (#Т)



BRAVO®

МиланОрех (#S)



BRAVO°

БРАВО-008
Белый Глянec (018)



BRAVO°

БРАВО-008
Белый Дуб (610)

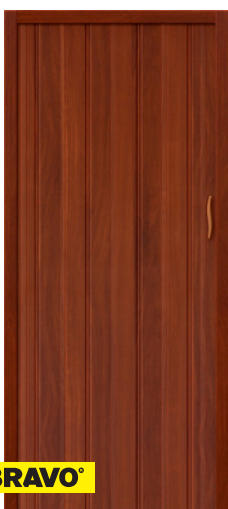

BRAVO°

БРАВО-008
ИталОрех (#Т)



BRAVO°

МиланОрех (#S)



BRAVO°

Венге (#W)



BRAVO°

Светлый Дуб (269)

BRAVO

| ДВЕРИ ВХОДНЫЕ
РОССИЯ

ЦВЕТ ОТДЕЛКИ

..... ПВХ



П-1
(Темный Орех)



П-2
(Светлый Орех)

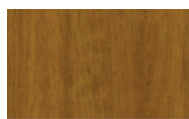

П-4
(Золотой Дуб)



П-25
(Белый Дуб)



П-26
(Французский Дуб)



П-27
(Серый Дуб)

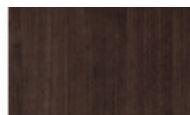

П-28
(Темная Вишня)



П-30
(БелДуб)



П-33
(Венге)



П-34 (Шимо Светлый)
П-35 (Шимо Темный)

..... ЭКО ШПОН



Cappuccino
Veralinga

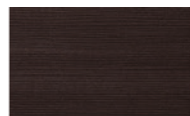

Wenge
Veralinga

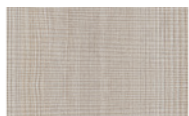

Cappuccino
Crosscut

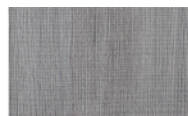

Grey
Crosscut



Wenge
Crosscut



Etemo



Pine Feelwood

..... МЕЛАМИНОВАЯ ПЛИТА



М-11
(ИталОрех)

..... ОКРАШЕННАЯ ПЛИТА



О-11
(ИталОрех)

..... ЛАМИНИРОВАННАЯ ПЛИТА



Л-11
(ИталОрех)



Л-12
(МиланОрех)

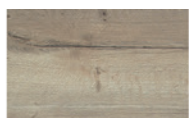

Tobacco
Oak



Natural
Oak



Black
Wood



Black
Wave

Класс Дверей	Модель	Толщина, мм			Утепление		Отделка		Замок		Петли	Доп. запираение	Уплотнитель	Размеры, см
		металла	двери	коробки	двери	коробки	снаружи	внутри	цилиндрический	сувальдный				
ВХОДНЫЕ ДВЕРИ, НАРУЖНОЕ ОТКРЫВАНИЕ														
Высокий	Groff T1	1,5	78	90,5	Негорючая минераловатная плита Knauf	Тиснение	Гладкий лист	Border 3В4-3/85К	Border 3В8-6КП5/15	3 шт.	Ночная задвижка	3 контура	205/88 205/96	
	Groff T2-204						Декор-панель (6 мм)							
	Groff T2-221, 223						Декор-панель (22 мм)							
	Groff T3		80	95		Декор-панель (10 мм)	Border 3В1-8Г	Border 3В9-8Г	2 шт.					
	Groff P2		82	90,5		Тиснение	Декор-панель (10 мм)	Border 3В4-3/85К	Border 3В8-6КП5/15	3 шт.				
	Groff P3		92-94			Декор-панель (10 мм)								

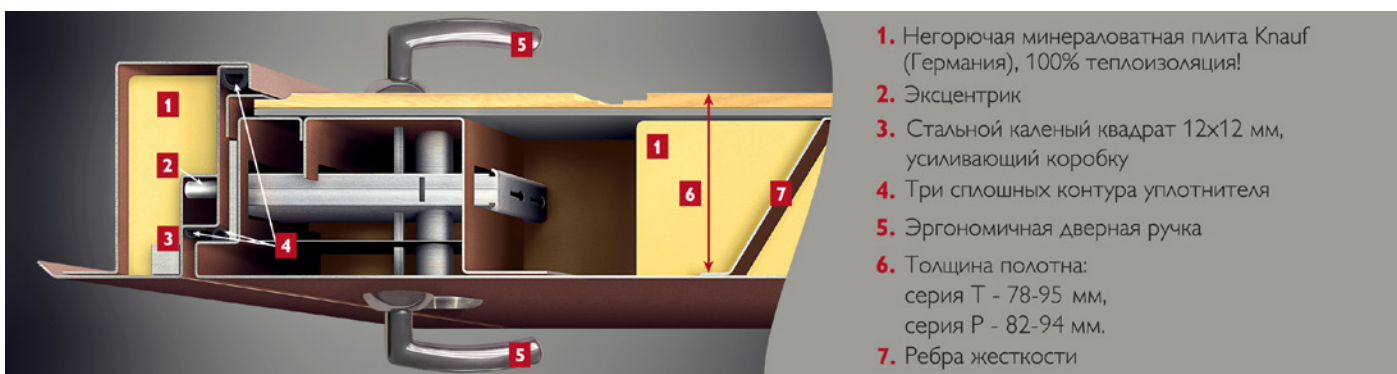

P2-200
П-1 (Темный Орех)

P2-200
П-2 (Светлый Орех)



GROFF.



GROFF.

P2-202

П-4 (Золотой Дуб)



GROFF.



GROFF.

P2-205

П-25 (Беленый Дуб)



GROFF.



GROFF.

P2-206

П-25 (Беленый Дуб)



GROFF.



GROFF.

P2-206

П-28 (Темная Вишня)



GROFF.



GROFF.

P3-300

П-1 (Темный Орех)



GROFF.



GROFF.

P3-301

П-28 (Темная Вишня)



P3-302

П-4 (Золотой Дуб)



P3-303

П-27 (Серый Дуб)



T2-204

Cappuccino Crosscut



T2-204

Wenge Crosscut



T2-221

Cappuccino Veralinga



T2-221

Wenge Veralinga



T2-223

Cappuccino Veralinga / White Pearl

T2-223

Wenge Veralinga / Black Star



T1-210

Антик Медь

T3-300

Black Wood / Black Wood



T3-300

Tobacco Oak/Natural Oak

Класс дверей	Мо-дель	Толщина, мм			Утепление двери	Наружная отделка	Внутренняя отделка	Замок цилиндровый	Замок сувальдный	Петли	Доп. запира-ние	Уплот-нитель	Размеры, см					
		метала	двери	коробки														
ВХОДНЫЕ ДВЕРИ, НАРУЖНОЕ ОТКРЫВАНИЕ																		
Комфорт	Техно	1,5	82	80,5	Негорючая минераловатная плита Knauf	Тиснение	Декор-панель (22 мм)	Border 3В1-8Г	Border 3В9-8Г	2 шт. с под-шипником 140*20 мм	—	3 кон-тура	205/88 205/96					
	Класс		82				Декор-панель (6 мм)	Border 3В4-3/85Г	Border 3В8-6Г/14		—							
	Кобра										—							
	Door Out 201	1,4	87	66			Декор-панель (6 мм)	Border 3В4-3/85М	Border 3В8-8Д3/15	2 шт. с под-шипником 150*20 мм	—	2 кон-тура	205/88 205/98					
	Стан-дарт	1,5	66	102,5			80,5	Тиснение	Ламинированная панель (6 мм)	Border 3В4-3/85Г	Border 3В8-6Г/14	2 шт. с под-шипником 140*20 мм	—	3 кон-тура	205/88 205/96			
	Лайн			70					Декор-панель (6 мм)				Border 3В4-3/85Г			Border 3В8-6Г/14	—	
	Фит																—	
	Трио			72					Декор-панель (10 мм)				Border 3В1-8Г			Border 3В9-8Г	—	
	Нова			82					Декор-панель (22 мм)								—	Гардиан 30.11 Гардиан 30.01
	Проф			110									152			6 независи-мых слоев		
	Флэш								82								80,5	Негорючая минераловатная плита Knauf
	Термо 222	94	90,5	Негорючая минераловатная плита Knauf			Декор-панель (10 мм)	Border 3В4-3/85Г		Border 3В8-6Г/14	2 шт. с под-шипником 140*20 мм	205/88 205/96						
	Твин								94				90,5	Негорючая минераловатная плита Knauf	Декор-панель (10 мм)	Border 3В4-3/85Г	Border 3В8-6Г/14	2 шт. с под-шипником 140*20 мм
Прайм	94	90,5	Негорючая минераловатная плита Knauf	Декор-панель (10 мм)	Border 3В4-3/85Г	Border 3В8-6Г/14	2 шт. с под-шипником 140*20 мм	205/88 205/96										
Прайм									94	90,5	Негорючая минераловатная плита Knauf	Декор-панель (10 мм)	Border 3В4-3/85Г	Border 3В8-6Г/14	2 шт. с под-шипником 140*20 мм	205/88 205/96		

ВХОДНЫЕ ДВЕРИ, НАРУЖНОЕ ОТКРЫВАНИЕ

Эконом	Лайт	1	45	55	Пенополи-стирол	Гладкий лист	Гладкий лист	Просам 3В4-31/55	—	2 шт. с под-шипником 140*20 мм	—	1 кон-тур	205/85 205/95	
	Эко-ном						Меламиновая панель (3,2 мм)							—
	Билд						ХДФО (3 мм)							—
	Старт	1,2	56	78			ПВХ (8мм)	Border 3В4-3/85	Border 3В 8-6Г/14	Ночная задвижка	2 кон-тура	205/86 205/96		
	Door Out 101	1,4	60	87			Негорючая минераловатная плита	Тиснение	Просам 3В4-31/55	—	2 шт. с под-шипником 150*20 мм	—	1 кон-тур	205/88 205/98

ВХОДНЫЕ ДВЕРИ, ВНУТРЕННЕЕ ОТКРЫВАНИЕ

Эконом	Ин-сайд Эко-ном	1,2	50	75	Пенополи-стирол	Гладкий лист	Меламиновая панель (3,2 мм)	Просам 3В4-31/55	—	2 шт. с под-шипником 140*20 мм	—	1 кон-тур	205/85 205/95
--------	-----------------	-----	----	----	-----------------	--------------	-----------------------------	------------------	---	--------------------------------	---	-----------	------------------

ТАМБУРНЫЕ ДВЕРИ, НАРУЖНОЕ ОТКРЫВАНИЕ

Эконом	Дуо Слим	1	45	68	Пенополи-стирол	Гладкий лист	Гладкий лист	Просам 3В4-31/55	—	4 шт. с под-шипником 140*20 мм	—	1 кон-тур	203,5*125
Комфорт	Дуо Гранд	1,2	69	104					—		—	2 кон-тура	205*125

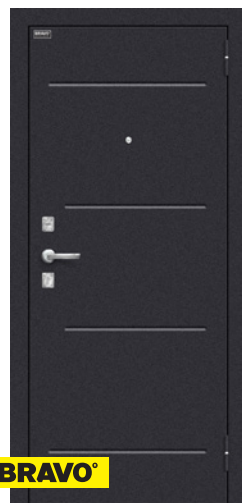

ЛАЙН

Cappuccino Crosscut

ТЕХНО

Cappuccino Veralinga / White Pearl



ЛАЙН

Grey Crosscut

ТЕХНО

Etemo / Black Star



ЛАЙН

Wenge Crosscut

ТЕХНО

Wenge Veralinga / Black Star



КЛАСС
Cappuccino Veralinga

КЛАСС
Wenge Veralinga



КОБРА
Black Wave

КОБРА
Black Wood



DOOR OUT 201
Cappuccino Veralinga

DOOR OUT 201
Wenge Veralinga



BRAVO®

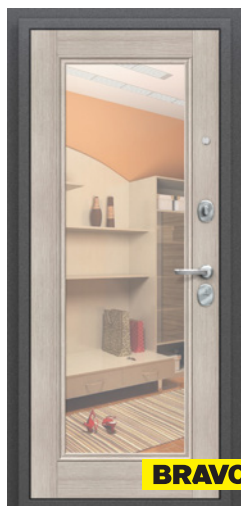

BRAVO®



BRAVO®



BRAVO®

ФЛЭШ

Cappuccino Veralinga / Reflex

ПРОФ

Cappuccino Veralinga / White Pearl



BRAVO®

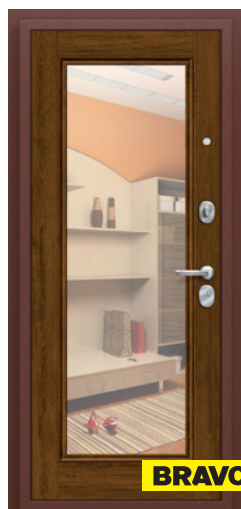

BRAVO®



BRAVO®



BRAVO®

ФЛЭШ

П-26 (Французский Дуб) / Reflex

ПРОФ

Wenge Veralinga / Black Star



BRAVO®



BRAVO®

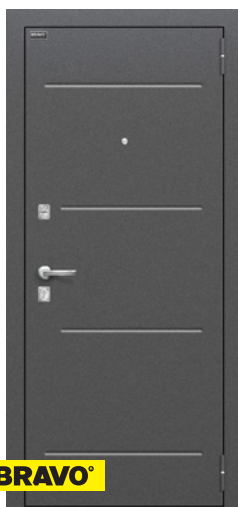

BRAVO®



BRAVO®

ФЛЭШ

Wenge Veralinga / Reflex

ФИТ

Pine Feelwood



НОВА
П-34 (Шимо Светлый)

НОВА
П-26 (Французский Дуб)



ТВИН
П-35 (Шимо Темный) / П-34 (Шимо Светлый)

ТРИО
П-34 (Шимо Светлый)



ПРАЙМ
Cappuccino Veralinga/White Pearl

ПРАЙМ
Wenge Veralinga/Black Star



СТАНДАРТ
Л-11 (ИталОрех)

СТАНДАРТ
Л-12 (МиланОрех)

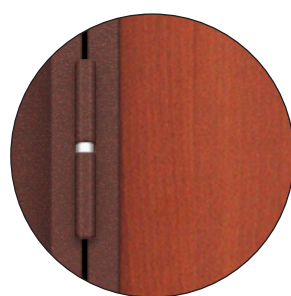

2 петли
с подшипником 140*20 мм

ВНУТРЕННЕЕ ОТКРЫВАНИЕ 180°

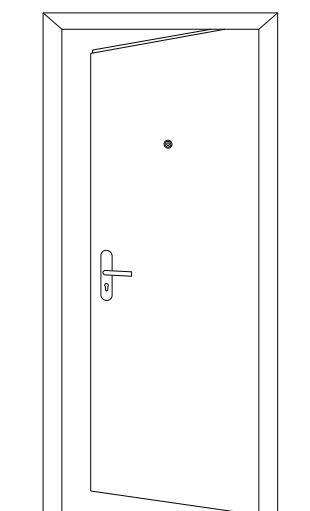

ИНСАЙД ЭКОНОМ
Антик Медь



ИНСАЙД ЭКОНОМ
М-11 (ИталОрех)



СТАРТ

П-30 (БелДуб)

П-33 (Венге)



СТАРТ

Антик Медь

БИЛД

О-11 (ИталОрех)



ЛАЙТ

Антик Медь

ЭКОНОМ

М-11 (ИталОрех)



ТЕРМО 222
Антик Серебро



ТЕРМО 222

Cappuccino Veralinga

Wenge Veralinga



DOOR OUT 101

Антик Медь



ДУО СЛИМ
Антик Медь



ДУО ГРАНД
Антик Медь

BRAVO

 ОБРАМЛЕНИЕ ПРОЕМА
ВХОДНЫХ ДВЕРЕЙ

ЦВЕТ ОТДЕЛКИ



Класс В: интенсивная эксплуатация.

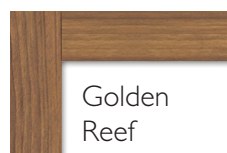

ПОГОНАЖНЫЕ ИЗДЕЛИЯ

Cappuccino Crosscut, Grey Crosscut, Wenge Crosscut,
Cappuccino Veralinga, Grey Veralinga, *Golden Reef

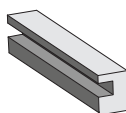
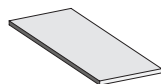
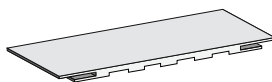
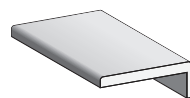
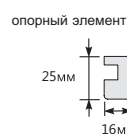
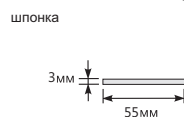
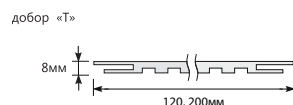
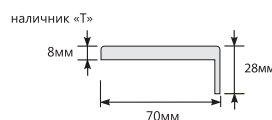

*кроме Golden Reef

Cappuccino Crosscut, Grey Crosscut, Wenge Crosscut



СХЕМА МОНТАЖА ОБРАМЛЕНИЯ ПРОЕМА



! при необходимости добор отрезается на нужную ширину
!! при глубине части проема, требующей обрамления, свыше 200 мм используется комбинация из двух или более доборов с соединением на шпонку

СХЕМА СОЕДИНЕНИЯ ДОБОРОВ С ИСПОЛЬЗОВАНИЕМ ШПОНКИ

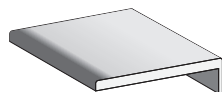
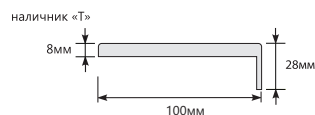
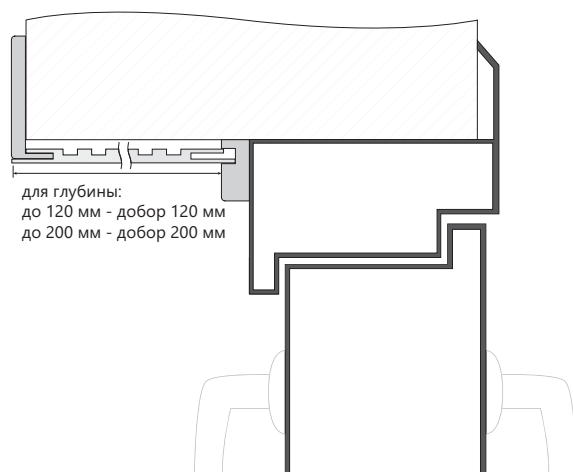
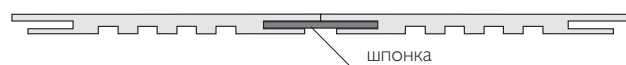

* Подробная информация о классификации отделочных материалов представлена на стр. 46

BRAVO

ДВЕРИ ВХОДНЫЕ
КНР

Класс дверей	Модель	Толщина, мм		Кол-во замков	Отделка		Открытие, гр.	Наполнение	Уплотнитель	Размер, см
		двери	металла		снаружи	внутри				
CHINA STYLE										
Эконом	E40M	40	0,3	1	Молоток		110	Жесткий сотовый наполнитель	2 контура	205/86 205/96
	K550	66	0,6	2	Бархат		90			
	K600				Тиснение		180			
	K700						120			
RUSSIAN STYLE										
Эконом	Стройгост 5-1	53	0,8	1	Гладкий лист	Гладкий лист	180	-	2 контура	206/88 206/98
	Стройгост 5-1 Л-17 (Золотистый Дуб)					Панель МДФ (4,5 мм)		Жесткий пенополистирол		
Комфорт	Стройгост 7-2	70	1	2	Тиснение	Тиснение	180	-	2 контура	205/86 205/96
	Стройгост 7-2 М-11 (ИталОрех)					Панель МДФ (4,5 мм)		Жесткий пенополистирол		
	Июшкар	68	1,2	Гладкий лист	Панель МДФ (8 мм)	Минеральная вата				



E40M



K550



K600



K700



СТРОЙГОСТ 5-1
Антик Медь



СТРОЙГОСТ 5-1
Л-17 (Золотистый Дуб)



СТРОЙГОСТ 7-2
Антик Медь



СТРОЙГОСТ 7-2
М-11 (ИталОрех)



ЙОШКАР

П-17 (Золотистый Дуб)



ЙОШКАР

П-09 (Венге)



ЙОШКАР

П-18 (Ель Карпатская)

BRAVO

■ ЗВОНКИ



Звонок
DBQ01M WL 36M



Звонок
DBQ02M WL 36M



Звонок
DBQ04M WL 16M



Звонок
DBQ05M WL 16M



Звонок
DBQ06M WL 36M



Звонок
DBQ07M WL 36M



Звонок
DBQ08M WM 1M



Звонок
DBQ09M WL MP3 16M



Звонок
DBQ10M WL MP3 16M



Кнопка для звонков
DBB01 WL



Кнопка для звонков
DBB02 WL

Сокращения: WL - беспроводной, WM - электромеханический

Кнопки предназначены для работы с беспроводными звонками: DBQ01M, DBQ02M, DBQ04M, DBQ05M, DBQ06M, DBQ07M, DBQ09M, DBQ10M.

BRAVO

■ ВИДЕОГЛАЗКИ

AutoRec



Day&Night



MMS-Contact



	AutoRec	Day&Night	MMS-Contact
Диагональ, дюйм	7,1	7,1	7,1
Разрешение, Мрх	0,3	0,3	0,3
Угол обзора камеры	120°	120°	120°
Толщина двери, мм	40-120	40-120	40-120
Размер, мм	101*66*18	101*66*18	101*66*18
Сенсорный ЖК-дисплей	да	да	да
Четырехкратный Zoom	да	да	да
Ночное видение	да	да	да
Инфракрасная подсветка	да	да	да
Сохранение фото или видео	автоматически	при нажатии на кнопку	при нажатии на кнопку
Сменная карта памяти (2 Гб)	да	да	да
Сигнализация «АнтиВор»	да	да	да
Доставка MMS сообщений	-	-	да
Вес, кг	0,440	0,380	0,440

BRAVO

 ДВЕРИ ПРОТИВОПОЖАРНЫЕ
И ТЕХНИЧЕСКИЕ

ХАРАКТЕРИСТИКИ ПРОТИВОПОЖАРНЫХ ДВЕРЕЙ

Двери соответствуют международным стандартам огнестойкости EI-60 и EI-90, сертифицированы, соответствуют требованиям МЧС и Росстройнадзора. В продаже однопольные и двухпольные, глухие и остекленные (остекление до 25 % от площади проема) противопожарные двери.

Базовый комплект поставки:

- **Дверное полотно:** изготовлено из стальных листов толщиной 0,8 мм, которые опрессовываются без применения сварки, пространство между ними заполнено минеральной негорючей базальтовой плитой. Толщина 60 мм (для EI-90 - 80 мм).
- **Дверная коробка:** профильная, с порогом 48 мм, с наличником, производится на прокатном стане из листа толщиной 1,2 мм, монтажные отверстия для крепления коробки в проеме и отгибаемые уши.
- **Петли:** стальные петли с опорным подшипником, обеспечивающие плавное открытие и закрытие дверей.
- **Замок:** врезной цилиндрический Fuaro, евроцилиндр с комплектом ключей (ключ /ключ).
- **Ручки:** нажимные ручки Fuaro (с возвратной пружиной) на декоративной планке черного цвета.
- **Отделка:** окрашены порошковой полиэфирной краской по RAL 7035 серый. Под заказ возможен любой цвет по RAL.
- **Уплотнитель:** от горячего дыма (терморасширяющаяся уплотнительная лента) + от холодного дыма (тип D).
- Установочные места под доводчик, торцевые задвижки для двухпольных дверей (2 шт.).

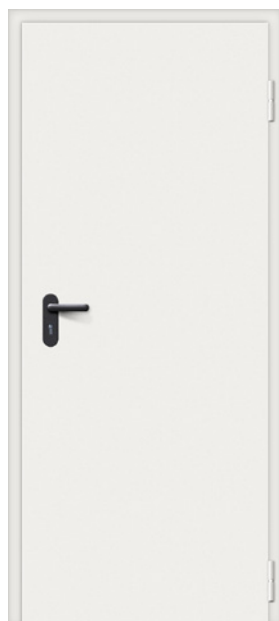
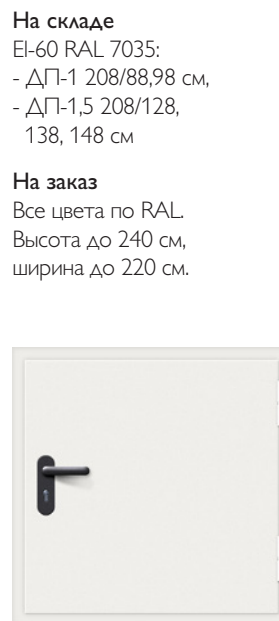
**ДП-1****ДП-1,5****ЛП-1****На складе**

EI-60 RAL 7035:
- ДП-1 208/88,98 см,
- ДП-1,5 208/128,
138, 148 см

На заказ

Все цвета по RAL
Высота до 240 см,
ширина до 220 см.



ДП-1 EI60



ДПО -1,5.1

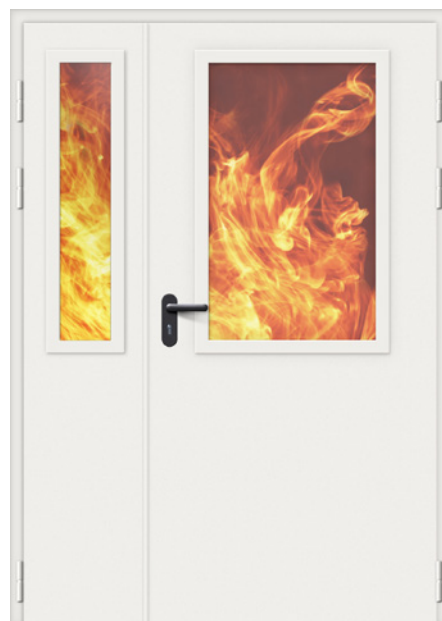

ДПО -1,5.2

Базовый комплект поставки:

- **Дверное полотно:** изготовлено из стальных листов толщиной 1 мм, которые опрессовываются без применения сварки, пространство между ними заполнено минеральной негорючей базальтовой плитой. **Толщина (мм): 60.**
- **Дверная коробка:** профильная, с порогом / без порога, с наличником / без (торцевая), производится на прокатном стане из листа толщиной 1,5 мм, монтажные отверстия для крепления коробки в проеме и отгибаемые уши.
- **Петли:** стальные петли с опорным подшипником, обеспечивающие плавное открытие и закрытие дверей.
- **Замок:** врезной цилиндровый, евроцилиндр с комплектом ключей (ключ / ключ).
- **Ручки:** нажимные ручки (с возвратной пружиной) на декоративной планке черного цвета.
- **Отделка:** окрашены порошковой полиэфирной краской по RAL: 7035 серый, 8017 коричневый, 9016 белый.
- Установочные места под доводчик, торцевые задвижки для двухпольных дверей (2 шт.).

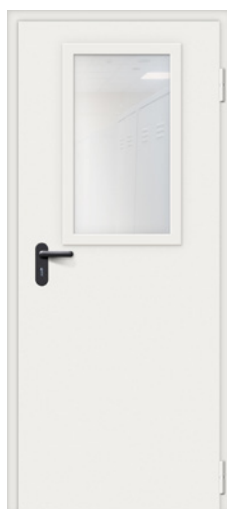
**ДМУ-1****ДМУ-1,5****ДМУО-1****ДМУО-1,5.1****ДМУО-1,5.2**

BRAVO

■ АРКИ И ПОРТАЛЫ

ЦВЕТ ОТДЕЛКИ

..... ШПОН ФАЙН-ЛАЙН



Ф-01
(Дуб)



Ф-11
(Орех)

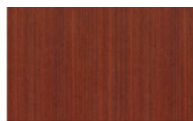

Ф-15
(Макоре)

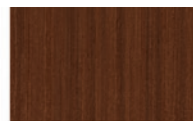

Ф-17
(Шоколад)



Т-03
(ДубНат)

..... ПВХ



П-11
(ИталОрех)



П-12
(МиланОрех)



П-13
(Венге)



П-21
(БелДуб)

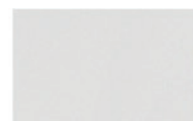

П-23
(Белый)



П-34
(Шимо Светлый)



П-35
(Шимо Темный)

СОТДЕЛКОЙ ПВХ

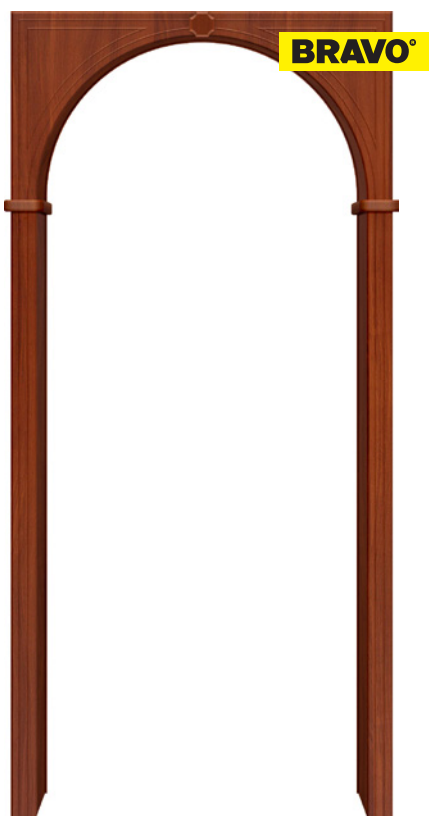

БРАВО
П-11 (ИталОрех)



П-12 (МиланОрех)



П-13 (Венге)



П-21 (БелДуб)



П-23 (Белый)



П-34 (Шимо Светлый)



П-35 (Шимо Темный)

ШПОН ФАЙН-ЛАЙН



БРАВО
Т-03 (ДубНат)



Ф-01 (Дуб)



Ф-11 (Орех)



Ф-15 (Макоре)



Ф-17 (Шоколад)

..... ЭКО ШПОН



Snow
Veralinga



Bianco
Veralinga



Anegri
Veralinga



Cappuccino
Veralinga



Grey
Veralinga

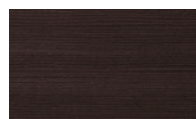

Wenge
Veralinga



Bianco
Crosscut



Cappuccino
Crosscut



Grey
Crosscut

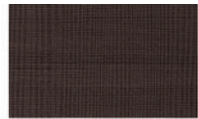

Wenge
Crosscut



Silver Ash



Royal Oak



Virgin

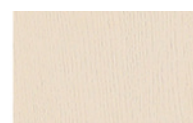

Ivory



Original Oak

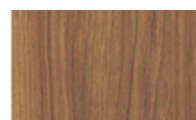

Golden Reef



Antique Oak

..... ЕВРО ШПОН



Milk Oak



Real Oak



Brown Oak



Thermo Oak

..... ЭМАЛИТ



Alaska



БРАВО
Cappuccino Veralinga

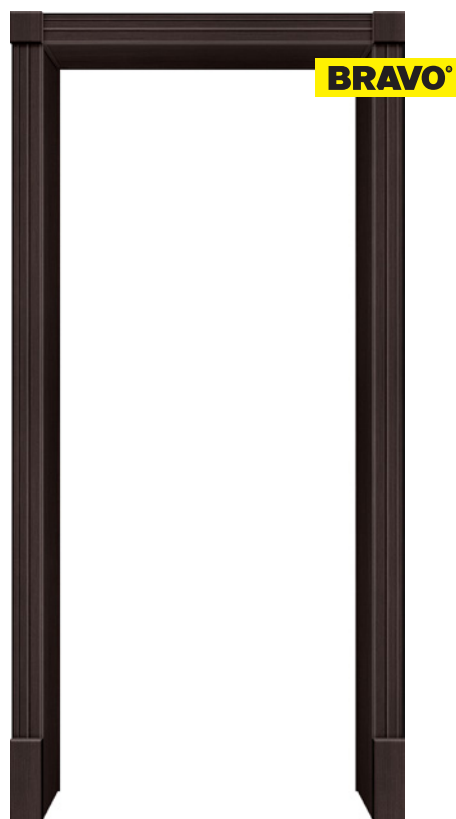

БРАВО
Wenge Veralinga

ТАБЛИЦА РАЗМЕРОВ

Модель	Высота проема, см	Ширина проема, см	Толщина стены, см
Арка Браво	до 230	70-80 80-90 90-150	до 40
Портал Браво (готовое изделие)	до 215	до 220	до 20 до 40 на заказ
Портал Браво (из погонажных изделий)	до 214	до 225	без ограничений

IDEA

Портал может быть смонтирован самостоятельно при помощи стандартных погонажных изделий с отделкой Эко Шпоном. Для этого вам необходимо приобрести соединительные элементы и наличники (при необходимости доборы и шпонки).

Схема монтажа при помощи соединительных элементов представлена на стр. 51

BRAVO

МОНТАЖ
И РЕСТАВРАЦІЯ

Для монтажа	Описание	Объем, литров	Выход, литров	Температура применения (°C)	Кол-во в упак. (шт)
Пена Bravo Prof 70	профессиональная всесезонная	1,00	70	+5/+30	12
Пена Hauser W&D	бытовая всесезонная	0,60	25	-10/+30	12
Пена Tytan 65	профессиональная летняя	0,75	65	+5/+30	12
Пена Tytan B1	профессиональная огнестойкая	0,75	42	+10/+30	12
Очиститель Hauser	для очистки инструмента, поверхностей и одежды загрязненных монтажной пеной	0,36	-	+5/+30	12
ПСУЛ Липлент	самоклеящаяся уплотнительная лента для монтажа входных дверей	-	-	-	-



Пена Bravo Prof 70



Пена Hauser W&D



Пена Tytan 65 (летняя)



Пена Tytan B1 (огнестойкая)



Очиститель Hauser



ПСУЛ Липлент

Для монтажа	Описание	Объем, литров	Кол-во в упак. (шт)
Клей Tytan Classic Fix	универсальный, для внутренних и наружных работ	0,31	12
Клей Tytan D2	для склеивания горячим и холодным способом всех видов древесины	0,20	12
Клей Interbond	для склеивания профилей МДФ, ДСП, камень, резина, кожа, большинство пластиков и металлов	0,05/0,20	50



Клей Tytan Classic Fix



Клей Tytan D2



Клей Interbond

ИНСТРУМЕНТ

Для монтажа	Описание	Кол-во в упак. (шт)
Пистолет Промо	пластиковый корпус	5/100
Пистолет Headman Ultra	металлический корпус	20
Пистолет Headman Prof Teflon	металлический корпус с тефлоновым покрытием	20
Пистолет Headman	для герметика с металлическим фиксатором 225 мм, усиленный, скелетный	40
Пистолет Sumake	профессиональный пневматический гвоздезабивной пистолет	1/10



Пистолет для пены Промо



Пистолет для пены Headman Ultra



Пистолет для пены Headman Prof Teflon

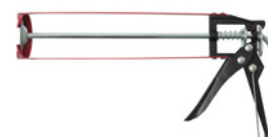

Пистолет для герметика Headman



Пистолет пневмозабивной Sumake

Для монтажа	Описание	Кол-во в упак. (шт)
Анкерный болт	применяется для крепления тяжелых конструкций к плотным материалам	10x77 - 100 шт., 10x97 - 100шт., 10x125 - 50 шт.
Дюбель распорный с усами	применяется для фиксации при монтаже в плотных материалах	1000 шт.
Саморез гипс/дерево (кг/шт.)	предназначен для монтажа гипсокартонных листов на деревянные основания	3,5x16 - 1 кг/1133 шт; 3,5x25 -1 кг/800 шт; 3,5x35 -1 кг/613 шт; 3,5x51 - 1 кг/467 шт; 4,2x64 -1 кг/267 шт; 4,8x90 -1 кг/133 шт; 4,8x100 - 120 шт.
Саморез универсальный	предназначен для крепления различных конструкций к дереву, фанере, плитным материалам	3000 шт.
Шпилька Sumake	предназначен для фиксации тонких деталей из дерева или плитных материалов (наличников, декоративных элементов) к деревянному основанию	0,64x25, 0,64x30 - 10000 шт.



Анкерный болт



Дюбель распорный с усами



Саморез гипс/дерево (кг/шт.)



Саморез универсальный



Шпилька Sumake

Высококачественные реставрационные средства для профессионального устранения дефектов дверных покрытий. Для ремонтных работ не требуется специальных условий и навыков. Гарантия быстрого устранения повреждений.

ТАБЛИЦА СООТВЕТСТВИЯ ДЕКОРАМ ДВЕРЕЙ МАТЕРИАЛОВ ДЛЯ РЕСТАВРАЦИИ



МЯГКИЙ ВОСК

для заполнения царапин, сколов, отверстий, вмятин на плоской поверхности древесины, шпона, пластика; может наноситься воск-шпателем.

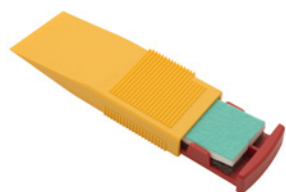

ВОСК-ШПАТЕЛЬ

для нанесения и разравнивания мягких восков.



ЭМАЛЬ-ФЛОМАСТЕР

акриловая укрывистая эмаль для быстрой подкраски древесины, пластика, металла.



ТОНИРУЮЩИЙ ФЛОМАСТЕР

содержит морилку, используется для полупрозрачной подкраски небольших поверхностных дефектов без образования лаковой плёнки.

	Мягкий воск	Тонирующий фломастер	Эмаль-фломастер	Восковой карандаш
Двери с отделкой натуральным шпоном				
Ivory	178		176	
Golden Oak	164	109		
Natur Oak	106	203		
Д-10 (Золотой Дуб)	143	303		
Д-11 (Черный Дуб)	157	164		
Д-15 (Ваниль)	178		9001	
Д-19 (Бренди)	112	119		
Д-21 (Белый Дуб)	9010		9010	
Д-24 (Золотой Орех)	164	109		
Д-25 (Голд)	139	302		
T-01 (ДубНат)	106	203		
T-03 (ДубНат)	106	203		
T-23 (Жемчуг)	9016		9016	
T-32 (Виски)	164	161		
T-35 (Красное дерево)	112	120		
Двери с отделкой шпоном фэйн-лайн				
Ф-01 (Дуб)	126	203		
Ф-09 (Венге)	157	142		51
Ф-11 (Орех)	301	140		58
Ф-15 (Макоре)	165	119		46
Ф-16 (Серый Дуб)	47612		153211	
Ф-17 (Шоколад)	143	106		31
Ф-20 (БелДуб)	178		178	
Ф-22 (БелДуб)	178		178	
Ф-23 (БелДуб)	178		176	
Ф-24 (Абрикос)	1137	109		36
Ф-25 (Венге)	157	142		51
Ф-27 (Венге)	157	142		51
Двери с отделкой Евро Шпоном				
Brown Oak	164	109		
Milk Oak	9001			
Real Oak	126	203		
Thermo Oak	157	142		

**ТАБЛИЦА СООТВЕТСТВИЯ ДЕКОРАМ ДВЕРЕЙ
МАТЕРИАЛОВ ДЛЯ РЕСТАВРАЦИИ**



МЯГКИЙ ВОСК

для заполнения царапин, сколов, отверстий, вмятин на плоской поверхности древесины, шпона, пластика; может наноситься воск-шпателем.



ВОСК-ШПАТЕЛЬ

для нанесения и разравнивания мягких восков.



ЭМАЛЬ-ФЛОМАСТЕР

акриловая укрывистая эмаль для быстрой подкраски древесины, пластика, металла.



**ТОНИРУЮЩИЙ
ФЛОМАСТЕР**

содержит морилку, используется для полупрозрачной подкраски небольших поверхностных дефектов без образования лаковой плёнки.

	Мягкий воск	Тонирующий фломастер	Эмаль-фломастер	Восковой карандаш
Двери с отделкой Эко Шпоном				
Antique Oak	157		157	
Royal Oak	9001		9001	
Original Oak	142	140		
Golden Oak	164	140		
Silver Ash	9001		980	
Ivory	178		176	
Virgin	9003		9003	
Luce	176		176	
Bianco Crosscut	9001		9001	
Cappuccino Crosscut	1348		1348	
Grey Crosscut	47612		153211	
Wenge Crosscut	157	157		
Anegri Veralinga	164	140		
Bianco Veralinga	9001		9001	
Snow Veralinga	9010		9010	
Cappuccino Veralinga	1348		1348	
Grey Veralinga	47612		153211	
Wenge Veralinga	157	157		
Двери из массива				
T-05 (Светлый Лак)	138	126		
T-06 (Темный Лак)	164	162		
T-07 (Белый Воск)	9001		9001	
T-08 (Венге)	157	157		
T-17 (Зефир)	9003		9003	
T-19 (Венге)	157	166		
T-26 (Орех)	109	156		
T-27 (Махагон)	163	114		
T-30 (Светлый Орех)	154	202		
T-31 (Темный орех)	143	109		
T-36 (Орех)	302	159		
T-50 (Венге)	157	157		
Двери с отделкой 3D-Graf				
3D Shabby Chic	9010		9010	
3D Cappuccino	1348		1348	
3D Grey	47612		153211	
3D Wenge	157	157		
Двери с отделкой Эмалитом				
Alaska	9003		9003	

ТАБЛИЦА СООТВЕТСТВИЯ ДЕКОРАМ ДВЕРЕЙ МАТЕРИАЛОВ ДЛЯ РЕСТАВРАЦИИ



МЯГКИЙ ВОСК

для заполнения царапин, сколов, отверстий, вмятин на плоской поверхности древесины, шпона, пластика; может наноситься воск-шпателем.



ВОСК-ШПАТЕЛЬ

для нанесения и разравнивания мягких восков.



ЭМАЛЬ-ФЛОМАСТЕР

акриловая укрывистая эмаль для быстрой подкраски древесины, пластика, металла.



ТОНИРУЮЩИЙ ФЛОМАСТЕР

содержит морилку, используется для полупрозрачной подкраски небольших поверхностных дефектов без образования лаковой плёнки.

	Мягкий воск	Тонирующий фломастер	Эмаль-фломастер	Восковой карандаш
Двери окрашенные (эмаль)				
К-13 (Мокко)	184013		184013	
К-14 (Крем)	178		178	
К-23 (Белый)	9010		9010	
К-24 (Белое Золото)	9003		9003, 178113	
К-25 (Белое Серебро)	9003		9003	
К-33 (Белый)	1424		435107	
К-35 (Ваниль)	108		29312	
Двери с отделкой ПВХ				
П-11 (ИталОрех)	122	159		46
П-12 (МиланОрех)	159		118	58
П-13 (Венге)	157	110		51
П-16 (Серый)	147312			
П-21 (БелДуб)	178		178	
П-23 (Белый)	9016		9016	24
П-24 (Белый)	9003		9003	24
П-30 (БелДуб)	179		179	
П-31 (ИталОрех)	165		165	
П-32 (МиланОрех)	119		119	58
П-33 (Венге)	157	157		36
П-34 (Шимо Светлый)	1348	140		
П-35 (Шимо Темный)	142	140		
Двери ламинированные				
Л-11 (ИталОрех)	122	159		31
Л-12 (МиланОрех)	159		118	58
Л-13 (Венге)	157	110		51
Л-16 (Серый)	147312			
Л-21 (БелДуб)	178		179	
Л-23 (Белый)	9003		9003	24

BRAVO

 В ПОМОЩЬ
ПРОДАВЦАМ

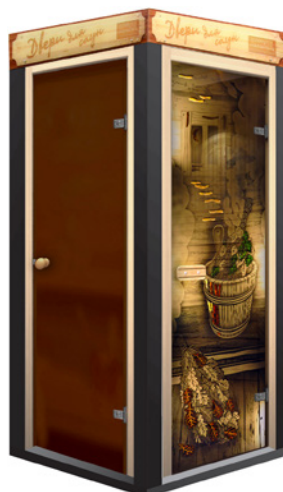

ЭКСПОЗИТОР
для банных дверей (4 шт.)



ЭКСПОЗИТОР
для стеклянных дверей (4 шт.)



СТЕНА
для фурнитуры



ЭКСПОЗИТОР ТИП-1
для стальных дверей (4 шт.)



ЭКСПОЗИТОР ТИП-2
для стальных дверей (4 шт.)



ЭКСПОЗИТОР
для межкомнатных дверей (10 шт.)



ЭКСПОЗИТОР
купе для межкомнатных дверей (10 шт.)



ЭКСПОЗИТОР
купе для межкомнатных дверей (20 шт.)



КАТАЛОГ ДВЕРЕЙ



КАТАЛОГ ФУРНИТУРЫ



ЦЕННИКОДЕРЖАТЕЛЬ



КАТАЛОГ ДЕКОРОВ "BRAVO"



ВЕР «ДЕКОРЫ
ВХОДНЫХ ДВЕРЕЙ»



ВЕР «ДЕКОРЫ
МЕЖКОМНАТНЫХ ДВЕРЕЙ»



ТАБЛИЧКА С ЛЮБЕРСАМИ



ФРИЗ С ЛОГОТИПОМ
ТМ BRAVO



ФРИЗ С ЛОГОТИПОМ
ТМ AQUA DVERI



ФРИЗ С ЛОГОТИПОМ
ТМ BRAVO LUX

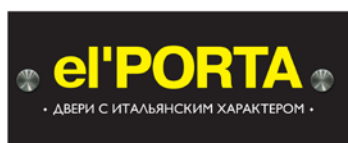

ФРИЗ С ЛОГОТИПОМ
ТМ eI'PORTA



ФРИЗ С ЛОГОТИПОМ
ТМ БЕЛАРУСКІЯ ДЗВЕРЫ



ФРИЗ С ЛОГОТИПОМ
ТМ GROFF



ФРИЗ С ЛОГОТИПОМ
ТМ MRWOOD



ЦЕННИКОДЕРЖАТЕЛЬ